

GPPH PRODUKTAI

03.2024

PROFESIONALŪS SUVIRINIMO STALAI





MADE IN POLAND

TURINYS

SUVIRINIMO STALAI – TRADICINIAI	
EXPERT, PRO, PLUS ir ECO serijos – specyfikacje techniczne	4
EXPERT, PRO, PLUS ir ECO serijos – matmenys ir kainoraštis – lentelės ant kojelių	8
EXPERT, PRO, PLUS ir ECO serijos – matmenys ir kainoraštis – stalai ant ratukų	9
EXPERT, PRO, PLUS ir ECO serijos – nerūdijančio plieno dangteliai	10
SUVIRINIMO STALAI – NERŪDIJANTYS	
INOX serijos – Techninės specifikacijos	11
INOX serijos – matmenys ir kainoraštis – lentelės ant kojelių	14
INOX serijos – matmenys ir kainoraštis – stalai ant ratukų	15
SUVIRINIMO STALO SVARSTYKLĖS	
Tradicinės ir nerūdijančio plieno suvirinimo stalo svarstyklės	16
SUVIRINIMO STALAI – MODULINIAI	
MWT serijos – Techninės specifikacijos	17
MWT serijos – matmenys ir kainoraštis	19
SUVIRINIMO IR SURINKIMO STALAI	
BASIC serijos – Techninės specifikacijos	20
BASIC serijos – matmenys ir kainoraštis – lentelės ant kojelių	22
BASIC serijos – matmenys ir kainoraštis – stalai ant ratukų	23
DIY serijos – Techninės specifikacijos	24
DIY serijos – įrankių rinkiniai	25
AŠTUONKAMPIAI SUVIRINIMO STALAI	
OCT serijos – Techninės specifikacijos	26
OCT serijos – techninės specifikacijos ir kainoraštis	27
suvirinimo stalai – pakeliami (su hidrauline kėlimo sistema)	
XWT serijos – Techninės specifikacijos	28
XWT serijos – matmenys ir kainoraštis	31
SUVIRINIMO STOTIS SU ĮRANKIŲ LAIKYMO SISTEMA	
WELD STATION serijos – techninės specifikacijos ir kainoraštis	33
ŠLIFAVIMO IR SUVIRINIMO STOTYS	
SOG serijos – Techninės specifikacijos	34
SOG serijos – matmenys ir kainoraštis	35
SUVIRINIMO ATRAMOS	
TRESTLE serijos – Techninės specifikacijos	36
TRESTLE serijos – kainoraštis	37
SUVIRINIMO STALO KUBELIAI	
kubas – kainoraštis	38
ĮRANKIAI	
Įrankiai iš serijos EXPERT	39
PRO serijos įrankiai	40
PLUS serijos įrankiai	41
Įrankiai iš ECO asortimento	42
Universalūs įrankiai	43
Įrankių vežimėliai	44
Įrankiai – kainoraštis	45
Įrankių rinkiniai	47
GPPH CHEM	
Profesionalūs suvirinimo pramonei skirti chemikalai	49

MONTAVIMO ANGŲ SISTEMOS ŽENKLUS:

 - montavimo angų skersmuo 16 mm

 - montavimo skylės išdėstytos kas 50 mm.

 - įstrižai išdėstytos montavimo skylės

 - montavimo angų skersmuo 28 mm

 - montavimo skylės išdėstytos kas 100 mm

*visos pasiūlyme nurodytos kainos yra grynosios

SUVIRINIMO STALAI – TRADICINIAI

nauja tradicinių suvirinimo stalų serija – **EXPERT**

TECHNINĖS SPECIFIKACIJOS

EXPERT

EXPERT serija garantuoja našumą ir ilgaamžiškumą bet kokiame atveju. Šio modelio keliamoji galia siekia įspūdingą 1 000 kg vienai kojai, todėl jis yra idealus partneris dirbant su su didelėmis ir sunkiomis konstrukcijomis. 25 mm storio stalviršis su tankiomis 10 mm storio briaunomis suteikia tvirtą pagrindą, užtikrinantį stabilumą ir atsparumą deformacijoms.

EXPERT serijos suvirinimo stalo pirmiausia buvo sukurtas sunkioms konstrukcijoms. Jis idealiai tinka sunkiųjų kelių ir statybos mašinų, kranų gamybai. Jis pravers laivų statybos pramonėje ir gaminant geležinkelio vagonus ar sunkiasvores priekabas. Jis idealiai tinka pažangiems, sunkiems suvirinimo ir metalo apdirbimo projektams, kai reikia ypatingo tvirtumo ir tikslumo.

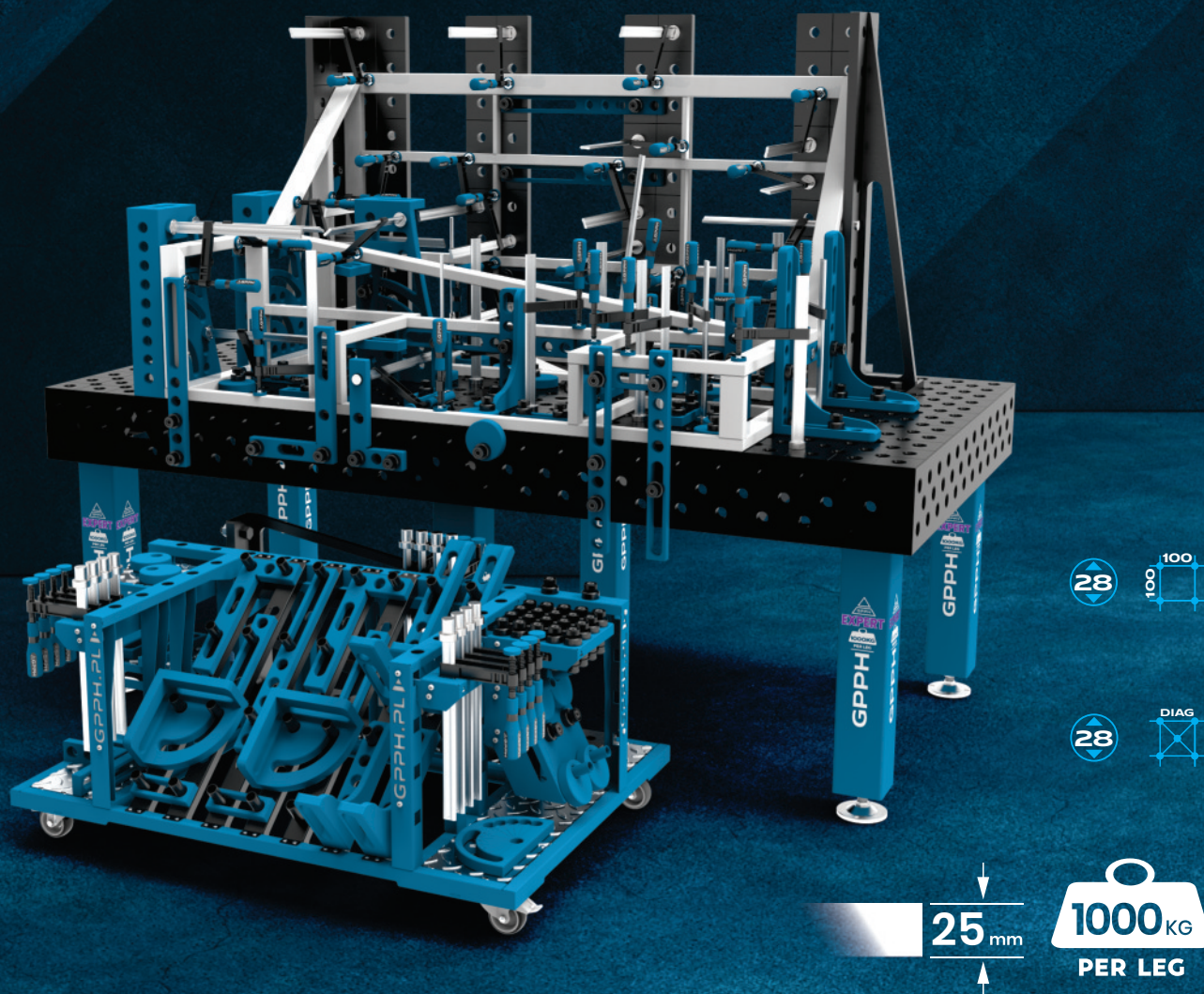

SUVIRINIMO STALAI – TRADICINIAI

EXPERT, PRO, PLUS ir **ECO** serijos

TECHNINĖS SPECIFIKACIJOS

GPPH TRADICINIAI SUVIRINIMO STALAI YRA KETURIŲ SERIJŲ: EXPERT, PRO, PLUS IR ECO. KIEKVIENOJE SERIJOJE YRA NET 10 DYDŽIŲ VERSIJŲ.

Juos naudosite visur, kur suvirinant reikia tikslumo. Juos naudosite rankiniam arba robotizuotam suvirinimui. Jūsų konstrukcijos pagaliau bus pagamintos tiksliai, be nereikalingų pataisymų!

Be to, jie užtikrina ergonomišką ir greitą darbą, pasižymintį pagamintų konstrukcijų tikslumu ir pakartojamumu.

Stalai pagaminti iš S355J2+N medžiagos pagal ISO 2768-1 standartą.

Visi stalai gali būti su kojėlėmis ant kojų arba ant ratukų.



Ant kiekvieno stalviršio išgraviruota skalė – tai vertikalios ir horizontalios linijos 100x100 mm tinklelyje. Tai yra atskaitos taškas, kai išdėstoma konstrukcija ir montuojami įrankiai. Naudodamiesi matavimo įrankiais galite atitinkamai išdėstyti konstrukciją, kad gautumėte reikiamą matmenį.

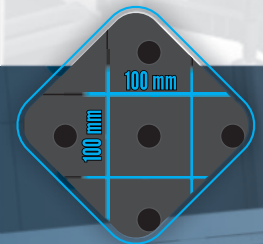

Atsižvelgdami į savo pageidavimus, galite rinktis **EXPERT, PRO, PLUS** ir **ECO** su įvairiomis skylių ir tinklelių sistemomis:

PRO PLUS ECO		
GRĘŽIMO SISTEMA		
MESH	Fi 28 mm	Fi 16 mm
	100 x 100	50 x 50
	DIAGONAL	100 x 100
		DIAGONAL

EXPERT		
GRĘŽIMO SISTEMA		
MESH	Fi 28 mm	
	100 x 100	
	DIAGONAL	

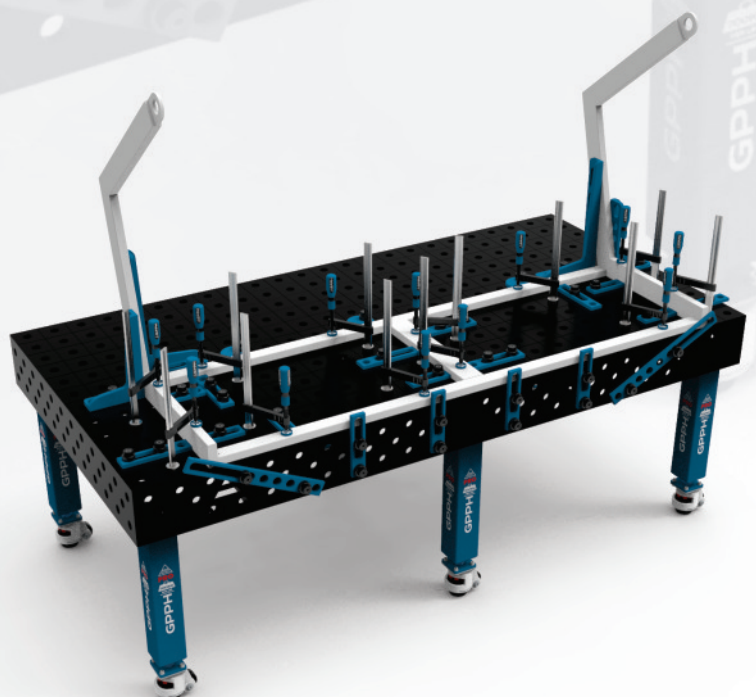

SUVIRINIMO STALAI – TRADICINIAI

EXPERT, PRO, PLUS ir **ECO** serijos

TECHNINĖS SPECIFIKACIJOS

EXPERT, PRO, PLUS IR **ECO** serijų stalų matmenys [mm]:

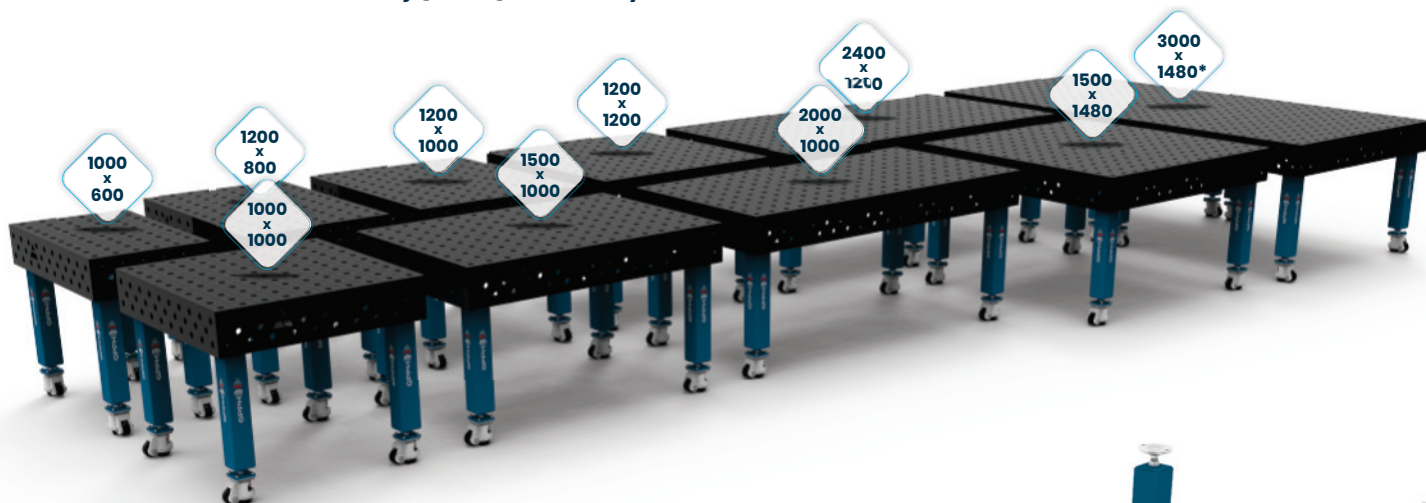

* 3000x1480 matmenų suvirinimo stalą GPPH sudaro du tarpusavyje sujungti GPPH suvirinimo stalų, kurių matmenys 1500x1480.

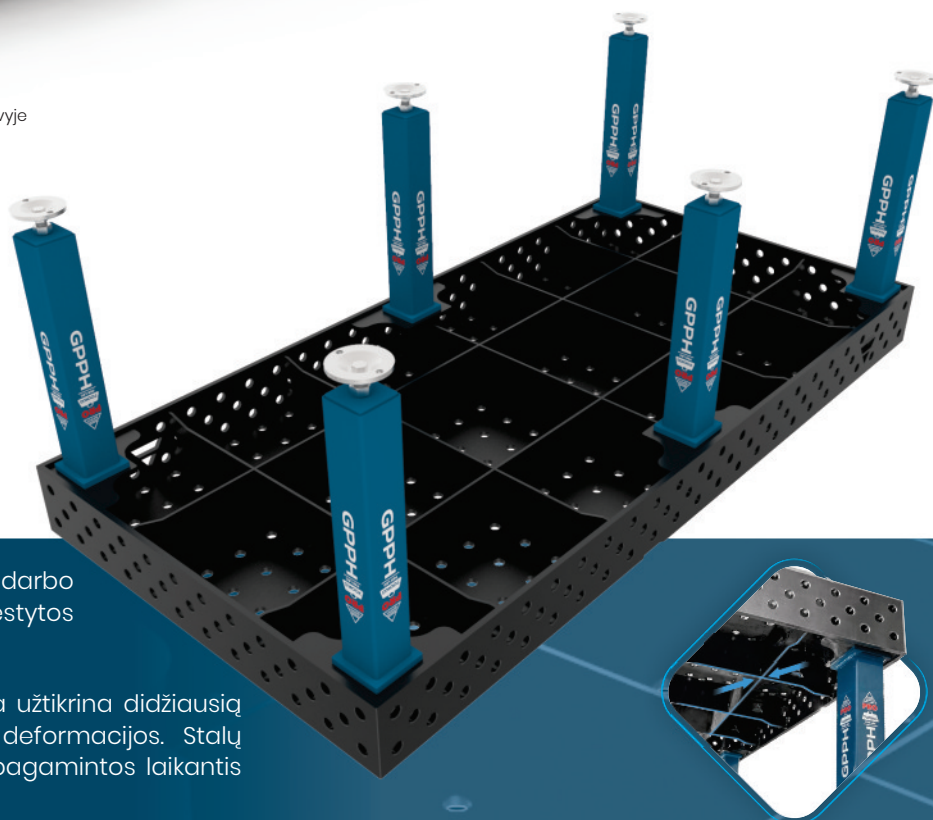

Visi stalai turi tankų briaunuotumą, todėl jų darbo paviršius yra idealiai lygus. Briaunos išdėstytos vidutiniškai kas 400 mm.

Masyvi ir tvirta stalo stalviršio konstrukcija užtikrina didžiausią stabilumą naudojant ir apsaugo nuo deformacijos. Stalų šoninės sienelės yra 200 mm aukščio ir pagamintos laikantis $\pm 0,3^\circ$ nuokrypio tolerancijos.

KOJŲ APKROVOS PAJĖGUMAS ATSKIROSE SERIJOSE:

EXPERT

120 x 120 mm



PRO

100 x 100 mm



PLUS

80 x 80 mm



ECO

60 x 60 mm



SUVIRINIMO STALAI – TRADICINIAI

EXPERT, PRO, PLUS ir ECO serijos

TECHNINĖS SPECIFIKACIJOS

SUVIRINIMO STALŲ SERIJŲ SKIRTUMAI:

PARAMETRAS	EXPERT SERIJA	PRO SERIJA	PLUS SERIJA	ECO SERIJA
Stalo plokštumo tolerancija (per visą stalviršį)*	±0,3 mm	±0,3 mm	±0,3 mm	±0,5 mm
3 eilės šoninių sienų angų	✓	✓	✓	✓
Stalo viršaus storis	25 mm	15 mm	12 mm	8 mm
Fasoninės / frezuotos skylės	✓	✓	✓	✗
Fasoninės skylės apatinėje pusėje	✓	✓	✓	✗
Gręžinių tolerancija	+0,05 mm	+0,05 mm	+0,05 mm	±0,1 mm
Kojos profilis	120x120x4 mm	100x100x4 mm	80x80x4 mm	60x60x4 mm
Keliamoji galia	1000 kg / koja	700 kg / koja	500 kg / koja	250 kg / koja
Bendra stalo su 4 kojomis keliamoji galia	4 000 kg	2 800 kg	2 000 kg	1 000 kg
Bendra stalo su 6 kojomis keliamoji galia	6 000 kg	4 200 kg	3 000 kg	1 500 kg
Bendra stalo su 8 kojomis keliamoji galia	8 000 kg	5 600 kg	4 000 kg	2 000 kg
Frezuotas stalviršio kraštas	✓	✓	✓	✗
Matmenų versijų skaičius	10 versijų	10 versijų	10 versijų	10 versijų

*Jeigu stalas yra tinkamai išlygintas.

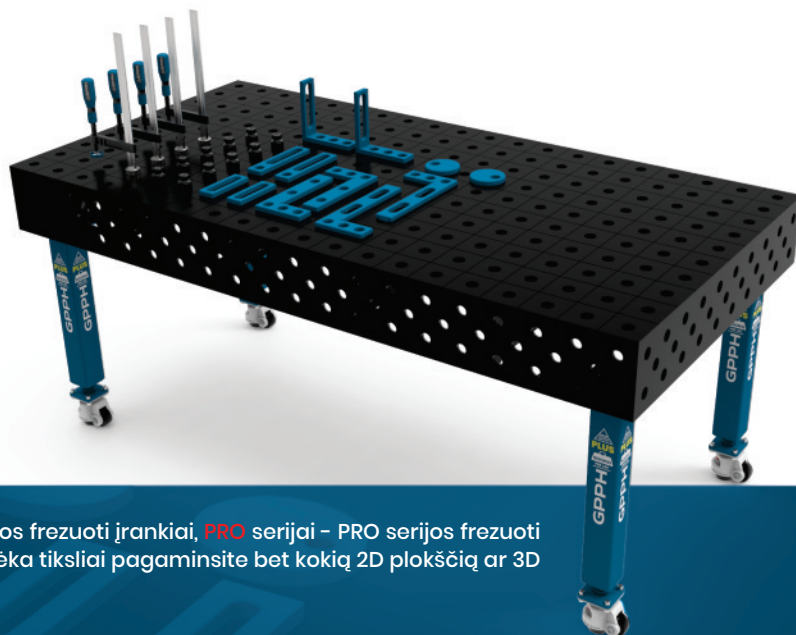

EXPERT serijos suvirinimo stalams naudojami EXPERT serijos frezuoti įrankiai, PRO serijai – PRO serijos frezuoti įrankiai, o PLUS ir ECO serijoms – PLUS serijos įrankiai. Jų dėka tiksliai pagaminsite bet kokią 2D plokščių ar 3D erdvinę konstrukciją, ir visa tai per daug trumpesnį laiką!

39 puslapyje rasite EXPERT serijos įrankius, 40 puslapyje – PRO serijos įrankius, o 41 puslapyje – PLUS serijos įrankius.

SUVIRINIMO STALAI – TRADICINIAI

EXPERT, PRO, PLUS ir ECO serijos – stalai ant kojų

MATMENYS IR KAINORAŠTIS



Stalų su kojomis ant kojelių su skylių sistema fi 28 mm ir fi 16 mm 100x100 mm tinklelyje kainoraštis:

Stalviršio matmenys [mm]	Grynoji kaina EXPERT SERIJA	Grynoji kaina PRO SERIJA	Grynoji kaina PLUS SERIJA	Grynoji kaina ECO SERIJA
1000 x 600	1 960 EUR	1 520 EUR	1 060 EUR	790 EUR
1000 x 1000	2 340 EUR	1 760 EUR	1 280 EUR	990 EUR
1200 x 800	2 360 EUR	1 790 EUR	1 320 EUR	1 040 EUR
1200 x 1000	2 690 EUR	2 140 EUR	1 590 EUR	1 060 EUR
1200 x 1200	2 990 EUR	2 360 EUR	1 720 EUR	1 180 EUR
1500 x 1000	3 140 EUR	2 630 EUR	1 840 EUR	1 240 EUR
1500 x 1480	3 990 EUR	3 070 EUR	2 080 EUR	1 520 EUR
2000 x 1000	3 790 EUR	2 860 EUR	2 090 EUR	1 520 EUR
2400 x 1200	4 690 EUR	3 620 EUR	2 490 EUR	1 820 EUR
3000 x 1480	7 980 EUR	6 140 EUR	4 160 EUR	3 040 EUR

Stalų su kojėlėmis su 28 mm skersmens skylių sistema ir 16 mm skersmens skylių sistema įstrižame tinklelyje ir stalų su 16 mm skersmens skylių sistema 50x50 mm tinklelyje kainoraštis:

Stalviršio matmenys [mm]	Grynoji kaina EXPERT SERIJA	Grynoji kaina PRO SERIJA	Grynoji kaina PLUS SERIJA	Grynoji kaina ECO SERIJA
1000 x 600	2 090 EUR	1 820 EUR	1 320 EUR	890 EUR
1000 x 1000	2 490 EUR	2 070 EUR	1 570 EUR	1 090 EUR
1200 x 800	2 540 EUR	2 090 EUR	1 580 EUR	1 180 EUR
1200 x 1000	2 890 EUR	2 420 EUR	1 820 EUR	1 220 EUR
1200 x 1200	3 190 EUR	2 720 EUR	2 090 EUR	1 470 EUR
1500 x 1000	3 620 EUR	2 960 EUR	2 090 EUR	1 420 EUR
1500 x 1480	4 240 EUR	3 560 EUR	2 420 EUR	1 760 EUR
2000 x 1000	4 040 EUR	3 240 EUR	2 360 EUR	1 730 EUR
2400 x 1200	4 990 EUR	4 090 EUR	2 860 EUR	2 090 EUR
3000 x 1480	8 480 EUR	7 120 EUR	4 840 EUR	3 520 EUR

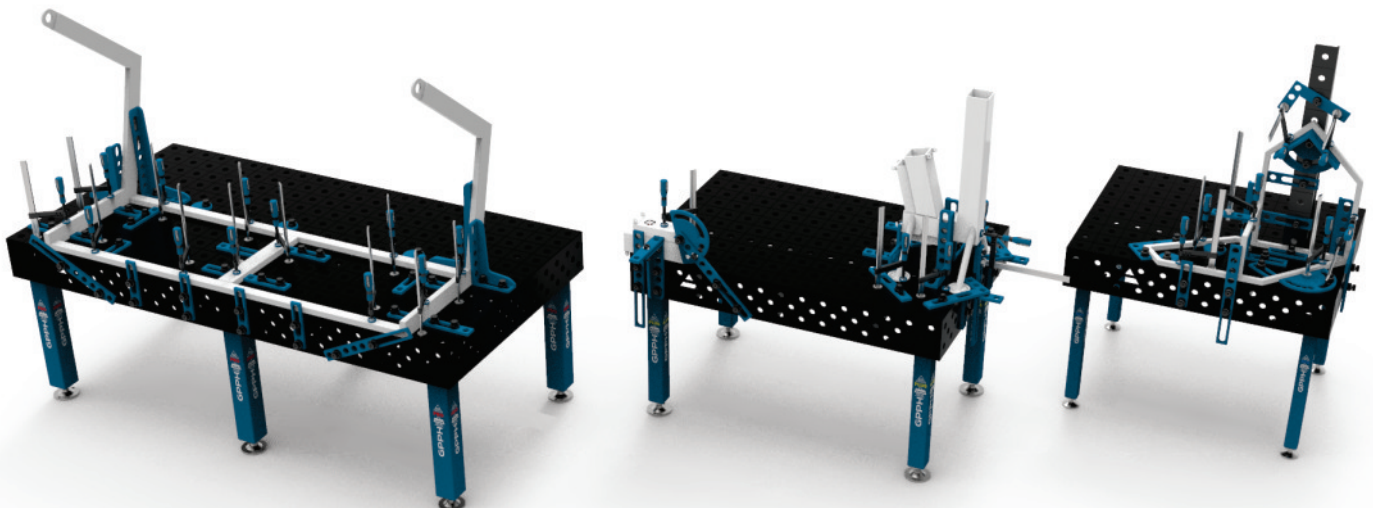

SUVIRINIMO STALAI – TRADICINIAI

EXPERT, PRO, PLUS ir ECO serijos– stalai ant ratukų

MATMENYS IR KAINORAŠTIS



Stalų su kojomis ant ratukų su skylių sistema fi 28 mm ir fi 16 mm 100x100 mm tinklėlyje kainoraštis:

Stalviršio matmenys [mm]	Grynoji kaina EXPERT SERIJA	Grynoji kaina PRO SERIJA	Grynoji kaina PLUS SERIJA	Grynoji kaina ECO SERIJA
1000 x 600	2 220 EUR	1 776 EUR	1 280 EUR	962 EUR
1000 x 1000	2 600 EUR	2 016 EUR	1 500 EUR	1 162 EUR
1200 x 800	2 620 EUR	2 046 EUR	1 540 EUR	1 212 EUR
1200 x 1000	2 950 EUR	2 396 EUR	1 810 EUR	1 232 EUR
1200 x 1200	3 250 EUR	2 616 EUR	1 940 EUR	1 352 EUR
1500 x 1000	3 400 EUR	2 886 EUR	2 060 EUR	1 412 EUR
1500 x 1480	4 250 EUR	3 326 EUR	2 300 EUR	1 692 EUR
2000 x 1000	4 050 EUR	3 116 EUR	2 310 EUR	1 692 EUR
2400 x 1200	5 070 EUR	4 004 EUR	2 820 EUR	2 078 EUR
3000 x 1480	8 500 EUR	6 652 EUR	4 600 EUR	3 384 EUR

Stalų su kojomis ant ratukų su 28 mm įstrižainės tinkleliu ir 16 mm skersmens įstrižainės tinkleliu bei stalų su 16 mm įstrižainės tinkleliu ir 50x50 mm įstrižainės tinkleliu kainoraštis:

Stalviršio matmenys [mm]	Grynoji kaina EXPERT SERIJA	Grynoji kaina PRO SERIJA	Grynoji kaina PLUS SERIJA	Grynoji kaina ECO SERIJA
1000 x 600	2 350 EUR	2 076 EUR	1 540 EUR	1 062 EUR
1000 x 1000	2 750 EUR	2 326 EUR	1 790 EUR	1 262 EUR
1200 x 800	2 800 EUR	2 346 EUR	1 800 EUR	1 352 EUR
1200 x 1000	3 150 EUR	2 676 EUR	2 040 EUR	1 392 EUR
1200 x 1200	3 450 EUR	2 976 EUR	2 310 EUR	1 642 EUR
1500 x 1000	3 650 EUR	3 216 EUR	2 310 EUR	1 592 EUR
1500 x 1480	4 500 EUR	3 816 EUR	2 640 EUR	1 932 EUR
2000 x 1000	4 300 EUR	3 496 EUR	2 580 EUR	1 902 EUR
2400 x 1200	5 370 EUR	4 474 EUR	3 190 EUR	2 348 EUR
3000 x 1480	9 000 EUR	7 632 EUR	5 280 EUR	3 864 EUR

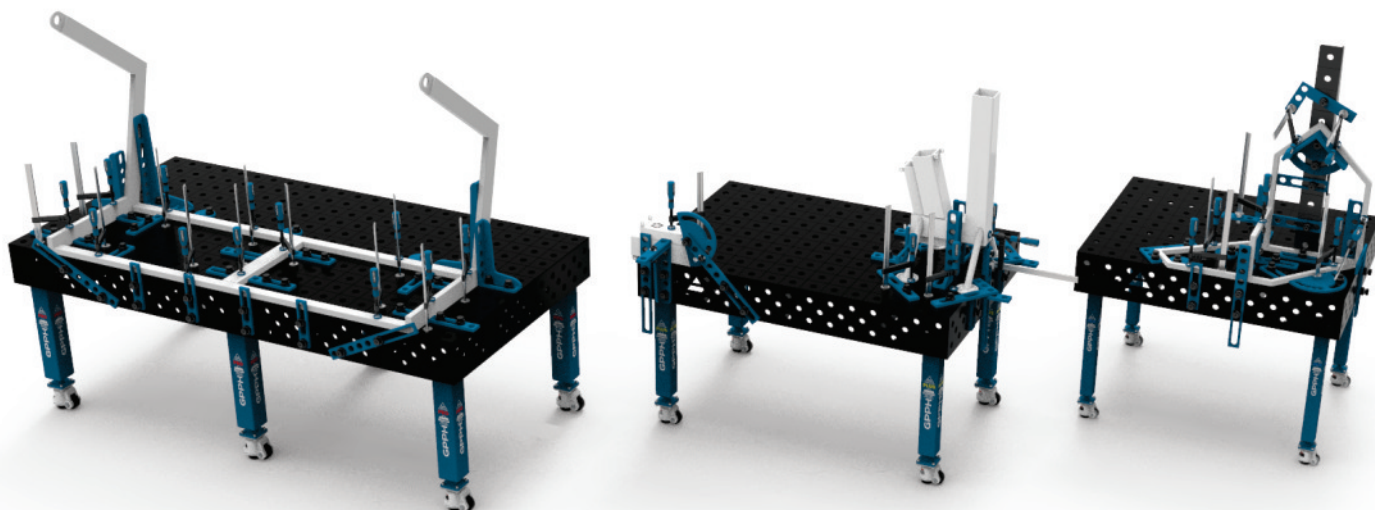

SUVIRINIMO STALAI – TRADICINIAI

EXPERT, PRO, PLUS ir **ECO** serijos- nerūdijančio plieno dangteliai

MATMENYS IR KAINORAŠTIS

Kiekvienam **EXPERT, PRO, PLUS** ir **ECO** serijų suvirinimo stalui galite įsigyti 1 mm storio nerūdijančiojo plieno perdangą.

Norėdami tradicinį GPPH suvirinimo stalą paversti stalu, idealiai tinkančiu nerūdijančiam plienui suvirinti, paprasčiausiai uždėkite ant stalo perdangą.

Nerūdijančiojo plieno perdangos skylių išdėstymas yra toks pat, kaip ir GPPH suvirinimo stalų skylių išdėstymas.

- Skylių sistema Fi 28 mm ir Fi 16 mm tinklelis 100x100 mm

Stalo viršaus matmenys [mm]	Grynoji kaina
1000 x 600	114 EUR
1000 x 1000	154 EUR
1200 x 800	154 EUR
1200 x 1000	178 EUR
1200 x 1200	199 EUR
1500 x 1000	215 EUR
1500 x 1480	246 EUR
2000 x 1000	274 EUR
2400 x 1200	372 EUR



- Skylių sistema Fi 28 mm ir Fi 16 mm **DIAGONALINĖ MISIJA**
- Skylių sistema Fi 16 mm Tinklelis 50x50 mm

Stalo viršaus matmenys [mm]	Grynoji kaina
1000 x 600	119 EUR
1000 x 1000	162 EUR
1200 x 800	162 EUR
1200 x 1000	189 EUR
1200 x 1200	214 EUR
1500 x 1000	226 EUR
1500 x 1480	262 EUR
2000 x 1000	292 EUR
2400 x 1200	392 EUR

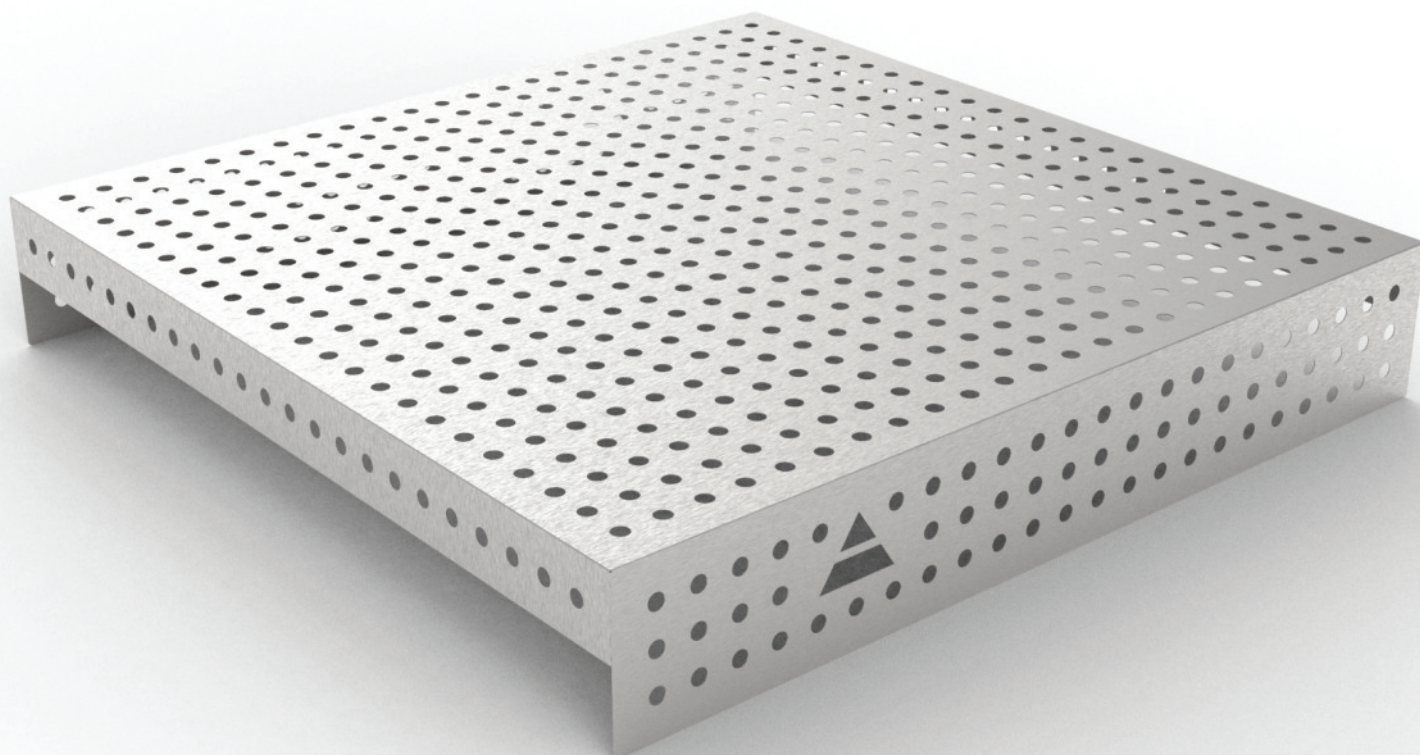

SUVIRINIMO STALAI – NERŪDIJANTYS

INOX serijos

TECHNINĖS SPECIFIKACIJOS

TRADICINIŲ GPPH INOX SUVIRINIMO PLOKŠTELIŲ RASITE IR **PRO (15 mm)** BEI **PLUS (12 mm)** SERIJOSE. KIEKVIENA IŠ JŲ TURI NET 10 DYDŽIŲ VERSIJŲ.

INOX SERIJOS SUVIRINIMO STALAI PASIŽYMI:

- Didelis elektrinis laidumas – elektrinė varža 20 °C temperatūroje = 0,73 (Ω mm²)/m.
- Jie pagaminti iš nerūdijančiojo plieno su dideliu chromo kiekiu, kuris užtikrina ilgaamžiškumą ir atsparumą korozijai.
- Suvirinant nerūdijančio plieno konstrukcijas ant jų neatsiras korozijos židinių.
- INOX serijos stalai gali būti su kojelėmis ant kojelių arba ant ratukų.



Atsižvelgdami į savo pageidavimus, galite rinktis INOX suvirinimo stalus su **PRO**, **PLUS** stalviršiais su standartinėmis skylių sistemomis:

GRĘŽIMO SISTEMA		
	Fi 28 mm	Fi 16 mm
MESH		50 x 50
	100 x 100	100 x 100
	DIAGONAL	DIAGONAL

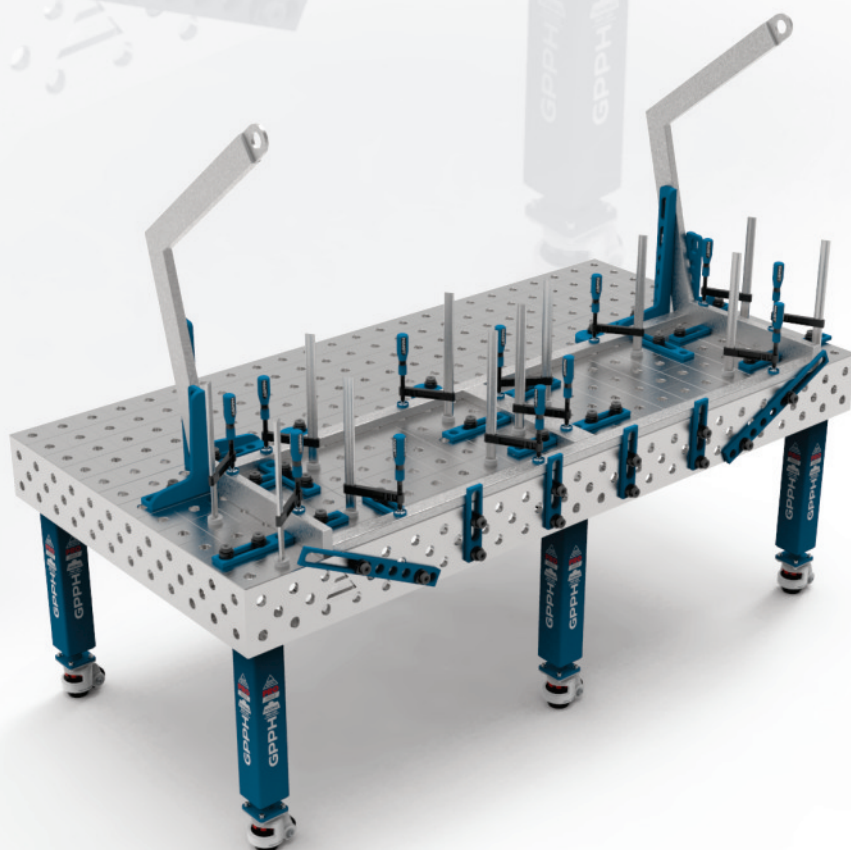

SUVIRINIMO STALAI - NERŪDIJANTYS

INOX serijos

TECHNINĖS SPECIFIKACIJOS

Ant kiekvieno INOX versijos stalviršio yra išgraviruota skalė. Be to, kaip ir tradiciniuose suvirinimo staluose, stalviršiai turi tvirtą ir tankų briaunuotumą, todėl darbo paviršius yra idealiai lygus (lygumo paklaida $\pm 0,3$ mm visame stalviršio matmenyje). Briaunos išdėstytos vidutiniškai kas 400 mm. Tvirta ir standi stalo stalviršio konstrukcija užtikrina maksimalų stabilumą naudojant ir apsaugo nuo deformacijų. Stalų šoninių sienelių aukštis yra 200 mm, jos pagamintos laikantis $\pm 0,3^\circ$ nuokrypio tolerancijos.

Dirbdami ant INOX serijos suvirinimo stalų su PRO serijos stalviršiais, naudosite PRO serijos frezuotus įrankius, o su PLUS serijos stalviršiais - PLUS serijos įrankius. Dirbdami su INOX stalais galite naudoti standartinius GPPH įrankius, nes jie yra padengti miltelinu būdu. Naudodami mūsų įrankius galėsite tiksliai pagaminti bet kokią plokščią ir trimatę konstrukciją per gerokai trumpesnę laiką! PRO serijos įrankius rasite 40 puslapyje, o PLUS serijos įrankius - 41 puslapyje.

*PRO ir PLUS viršutinių serijų įrankių palyginimą rasite 7 puslapyje.

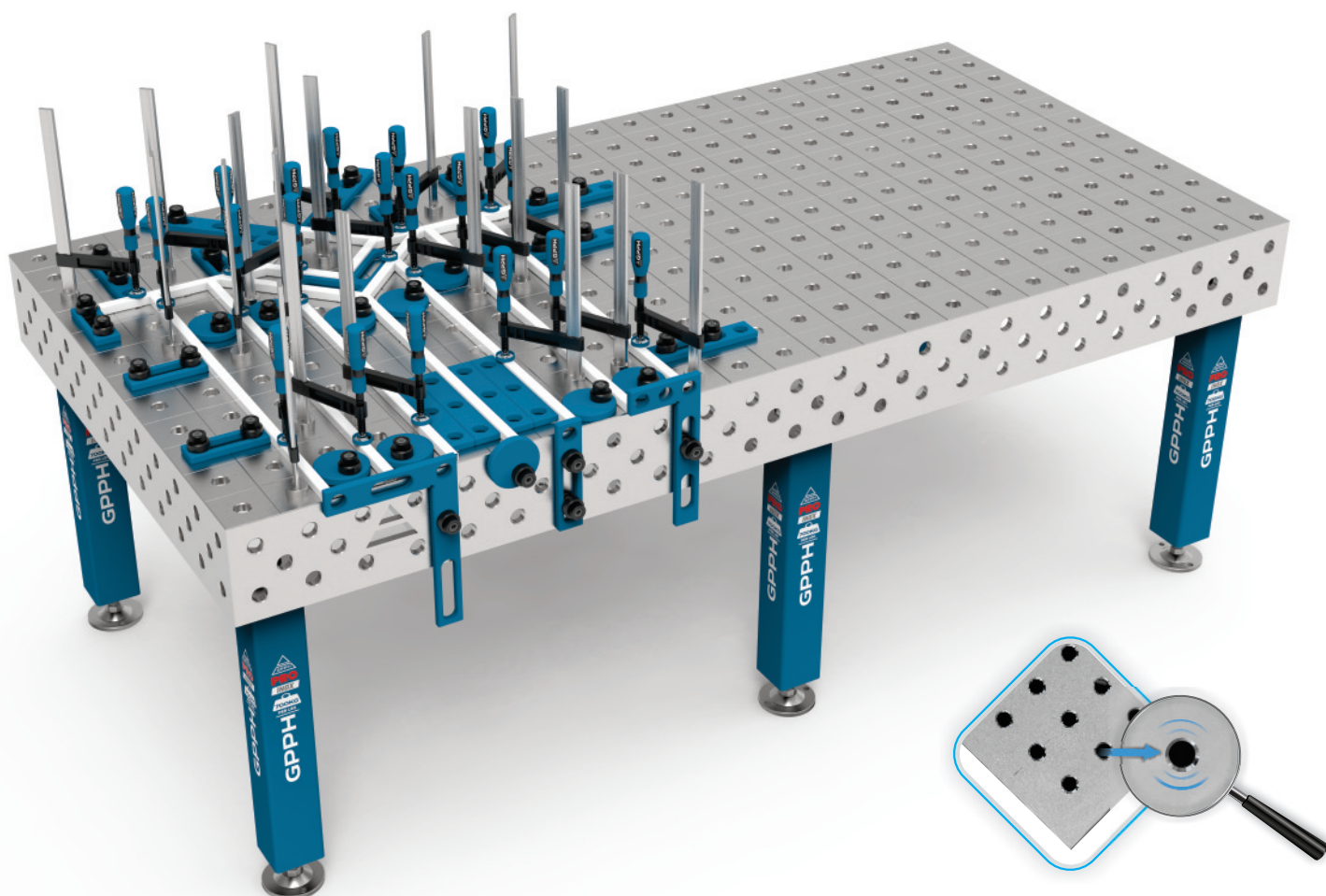

CHEM

Mūsų produktai GPPH CHEM - **PROTECTOR** ir **HD CLEANER** idealiai tinka INOX serijos suvirinimo stalams valyti ir apsaugoti.

(Plačiau apie tai skaitykite 49 puslapyje).



SUVIRINIMO STALAI - NERŪDIJANTYS

INOX serijos

TECHNINĖS SPECIFIKACIJOS

INOX SERIJOS LENTELIŲ SU PRO, PLUS SERIJOS LENTELĖMIS matmenys [mm]:

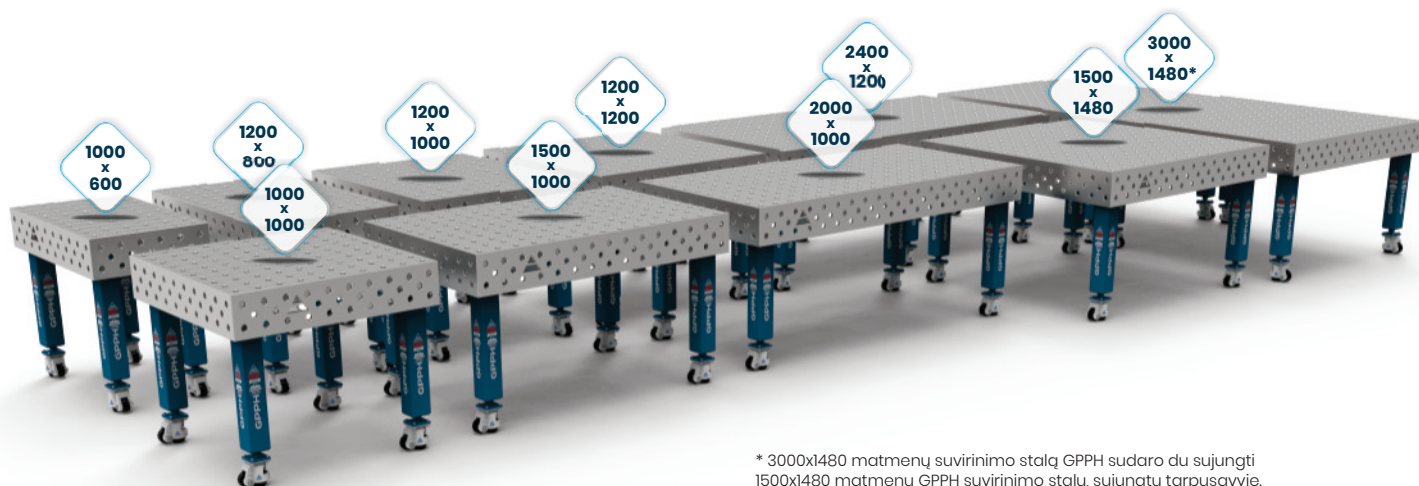

* 3000x1480 matmenų suvirinimo stalą GPPH sudaro du sujungti 1500x1480 matmenų GPPH suvirinimo stalų, sujungtų tarpusavyje.

KOJŲ APKROVOS PAJĖGUMAS ATSKIROSE SERIJOSE:

PRO INOX

100 x 100 mm



PLUS INOX

80 x 80 mm

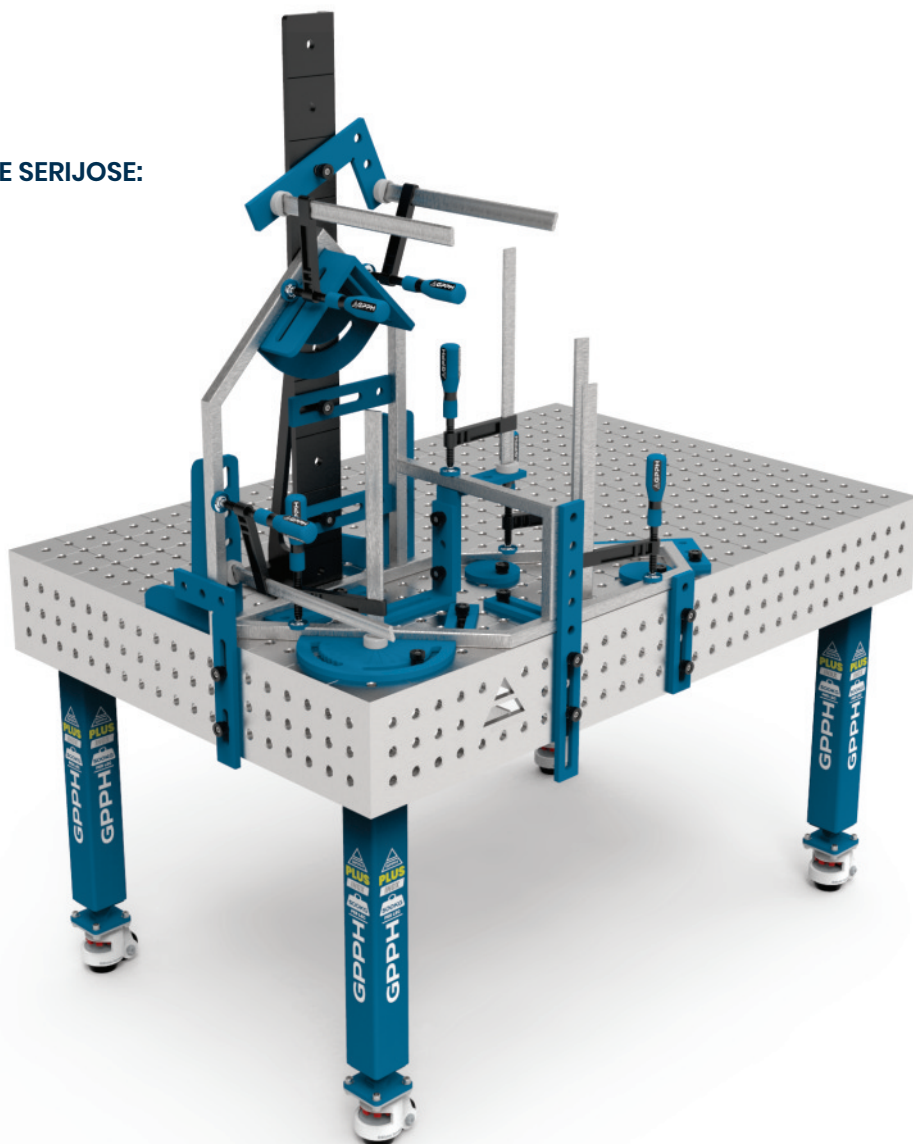

SUVIRINIMO STALAI - NERŪDIJANTYS

INOX serija- stalai ant kojų

MATMENYS IR KAINORAŠTIS

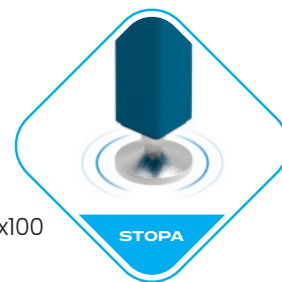

Kainoraštis INOX stalų su kojomis ant kojų su skylių sistema fi 28 mm ir fi 16 mm 100x100 mm tinkleliu:

Stalo viršaus matmenys [mm]	Grynoji kaina PRO SERIJA viršūnė	Grynoji kaina PLUS SERIJA viršūnė
1000 x 600	4 120 EUR	2 990 EUR
1000 x 1000	5 860 EUR	3 990 EUR
1200 x 800	5 540 EUR	3 890 EUR
1200 x 1000	6 490 EUR	4 520 EUR
1200 x 1200	7 290 EUR	5 090 EUR
1500 x 1000	7 720 EUR	5 320 EUR
1500 x 1480	10 160 EUR	6 990 EUR
2000 x 1000	9 590 EUR	6 590 EUR
2400 x 1200	12 790 EUR	8 740 EUR
3000 x 1480	20 320 EUR	13 980 EUR



Kainoraštis INOX stalų su kojomis ant kojų su skylių sistema fi 28 mm ir fi 16 mm 100x100 mm tinkleliu:

Stalo viršaus matmenys [mm]	Grynoji kaina PRO SERIJA viršūnė	Grynoji kaina PLUS SERIJA viršūnė
1000 x 600	4 540 EUR	3 520 EUR
1000 x 1000	6 290 EUR	4 540 EUR
1200 x 800	5 990 EUR	4 290 EUR
1200 x 1000	6 990 EUR	4 990 EUR
1200 x 1200	7 820 EUR	5 590 EUR
1500 x 1000	8 260 EUR	5 860 EUR
1500 x 1480	10 690 EUR	7 540 EUR
2000 x 1000	10 190 EUR	7 160 EUR
2400 x 1200	13 460 EUR	9 390 EUR
3000 x 1480	21 380 EUR	15 080 EUR

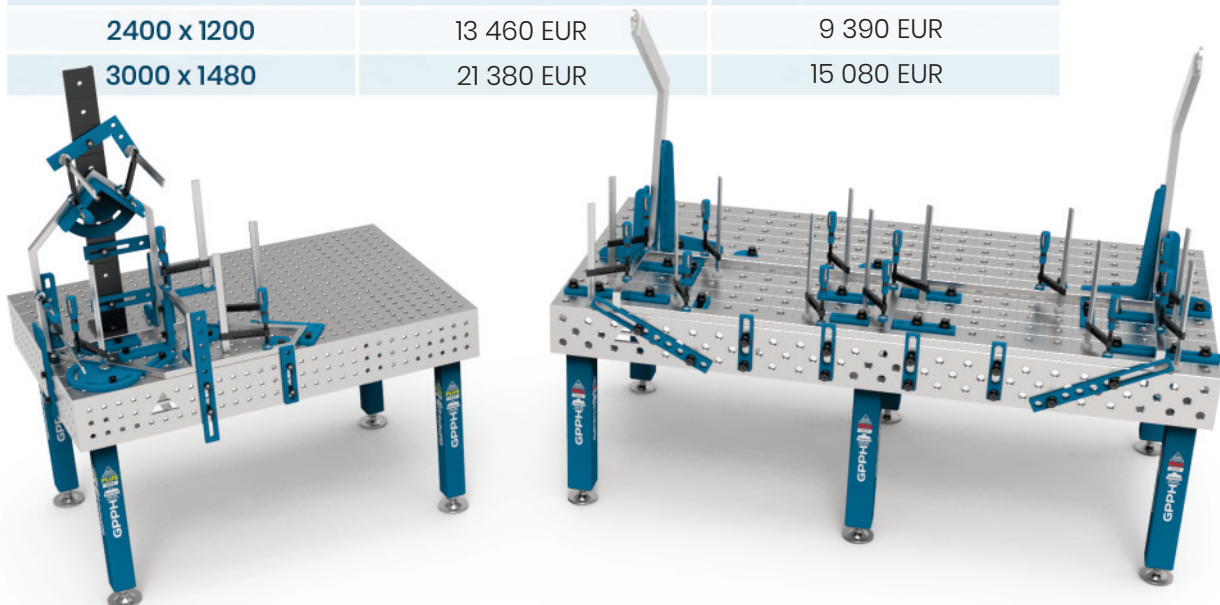

SUVIRINIMO STALAI - NERŪDIJANTYS

INOX serija – stalai ant ratukų

MATMENYS IR KAINORAŠTIS



Kainoraštis INOX stalų su kojomis ant kojų su skylių sistema fi 28 mm ir fi 16 mm 100x100 mm tinkleliu:

Stalo viršaus matmenys [mm]	Grynoji kaina PRO SERIJA viršūnė	Grynoji kaina PLUS SERIJA viršūnė
1000 x 600	4 376 EUR	3 210 EUR
1000 x 1000	6 116 EUR	4 210 EUR
1200 x 800	5 796 EUR	4 110 EUR
1200 x 1000	6 746 EUR	4 740 EUR
1200 x 1200	7 546 EUR	5 310 EUR
1500 x 1000	7 976 EUR	5 540 EUR
1500 x 1480	10 416 EUR	7 210 EUR
2000 x 1000	9 846 EUR	6 810 EUR
2400 x 1200	13 174 EUR	9 070 EUR
3000 x 1480	20 832 EUR	14 420 EUR



Kainoraštis INOX stalų su kojomis ant kojų su skylių sistema fi 28 mm ir fi 16 mm 100x100 mm tinkleliu:

Stalo viršaus matmenys [mm]	Grynoji kaina PRO SERIJA viršūnė	Grynoji kaina PLUS SERIJA viršūnė
1000 x 600	4 540 EUR	3 740 EUR
1000 x 1000	6 290 EUR	4 760 EUR
1200 x 800	5 990 EUR	4 510 EUR
1200 x 1000	6 990 EUR	5 210 EUR
1200 x 1200	7 820 EUR	5 810 EUR
1500 x 1000	8 260 EUR	6 080 EUR
1500 x 1480	10 690 EUR	7 760 EUR
2000 x 1000	10 190 EUR	7 380 EUR
2400 x 1200	13 460 EUR	9 610 EUR
3000 x 1480	21 380 EUR	15 300 EUR

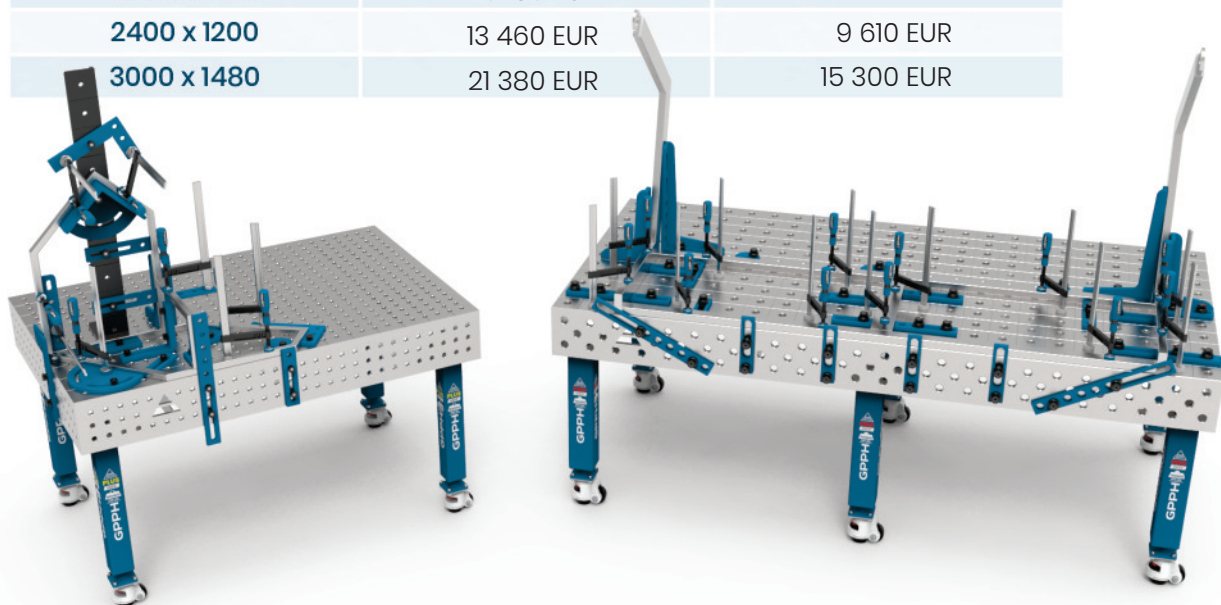

SUVIRINIMO STALO SVARSTYKLĖS

tradicinės ir nerūdijančio plieno suvirinimo stalo svarstyklės

TECHNINĖS SPECIFIKACIJOS

Stalo viršaus matmenys [mm]	Svoris EXPERT SERIJA	Svoris PRO SERIJA	Svoris PRO SERIJA INOX	Svoris PLUS SERIJA	Svoris PLUS SERIJA INOX	Svoris ECO SERIJA
1000 x 600	370 kg	210 kg	210 kg	170 kg	170 kg	110 kg
1000 x 1000	480 kg	280 kg	290 kg	230 kg	230 kg	150 kg
1200 x 800	460 kg	270 kg	280 kg	220 kg	220 kg	140 kg
1200 x 1000	530 kg	320 kg	320 kg	260 kg	260 kg	170 kg
1200 x 1200	590 kg	350 kg	360 kg	280 kg	290 kg	190 kg
1500 x 1000	620 kg	370 kg	380 kg	300 kg	310 kg	200 kg
1500 x 1480	800 kg	490 kg	510 kg	390 kg	410 kg	270 kg
2000 x 1000	750 kg	460 kg	480 kg	370 kg	380 kg	250 kg
2400 x 1200	990 kg	630 kg	660 kg	510 kg	530 kg	340 kg
3000 x 1480	1480 kg	980 kg	1020 kg	780 kg	810 kg	530 kg

*Svoriai yra apytiksliai

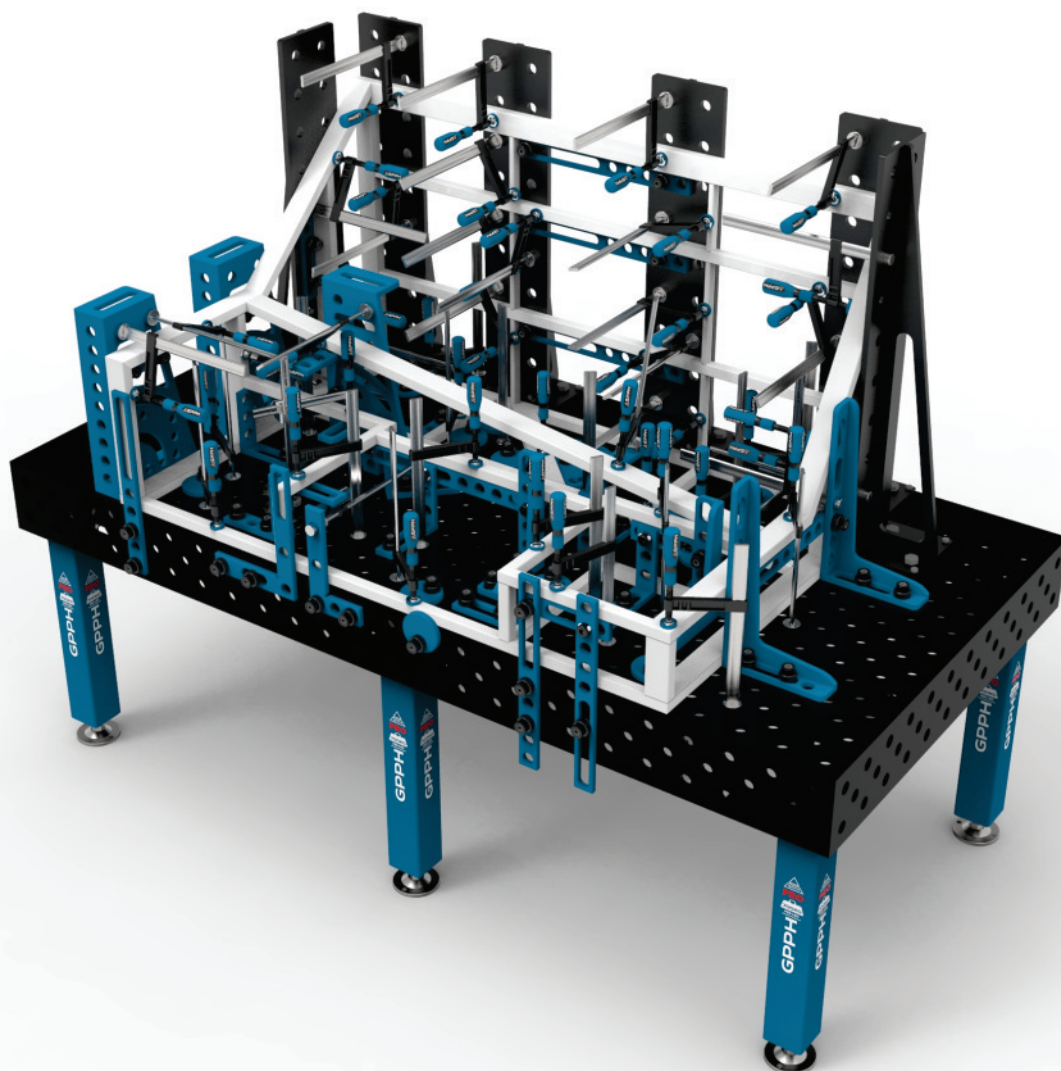

SUVIRINIMO STALAI – MODULINIAI

MWT serija

TECHNINĖS SPECIFIKACIJOS



GPPH modulinius suvirinimo stalus galima rinktis iš dviejų viršutinės plokštės konstrukcijų:

- medžiaga: S355J2+N
- medžiaga: įrankinis plienas, apdorotas šiais procesais: azotinimas + oksidacija

Modulinių stalų stalviršiai pagaminti iš frezuotų 15 mm storio slankiojančių plokščių, kurių paviršių reguliuodami pasieksite tobulą plokštumą. Jie pagaminti su 28 mm skersmens skylių sistema 100x100 mm tinklelyje.

Be to, mūsų modulinių stalų konstrukcija leidžia padidinti įrankių tvirtinimo taškų skaičių tarpeliuose tarp stalviršio plokščių – padidėja ergonomika.

MODULINIAI STALAI TURI:

- Išfrezuotos ir išfrezuotos skylės, kad būtų lengva surinkti įrankį.
- Moduliniai stalai suderinami su PRO serijos įrankiais.
- Moduliniai stalai turi ratukus su kojėlėmis pagrindo kojose, kurių kiekvienos kojos keliamoji galia yra 250 kg.
- Stalų aukštį galima reguliuoti nuo 850 mm iki 1150 mm, P = 50 mm.
- Stalus galima sujungti ir taip sukurti didesnę darbo paviršių. Taip pat galima įsigyti papildomas šonines plokštes.

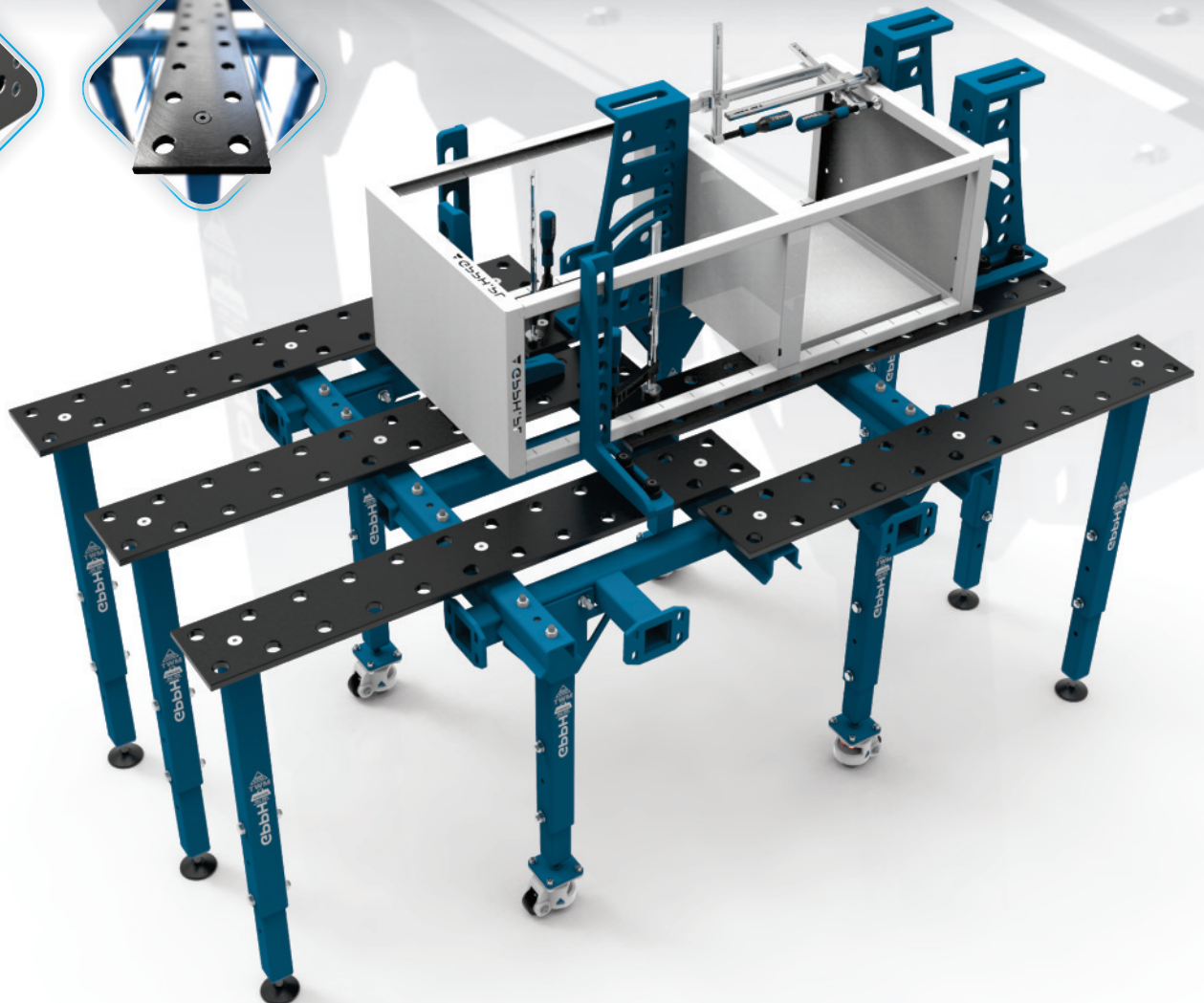
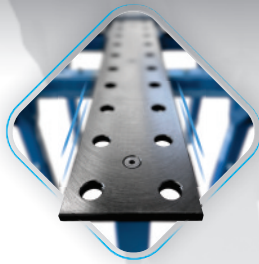





SUVIRINIMO STALAI – MODULINIAI

MWT serija

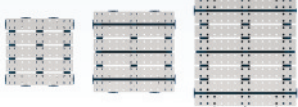
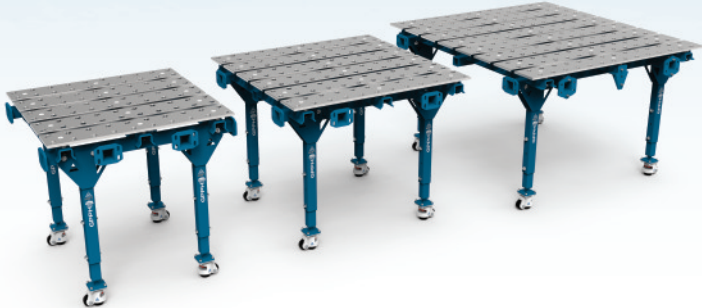
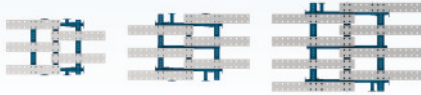
TECHNINĖS SPECIFIKACIJOS

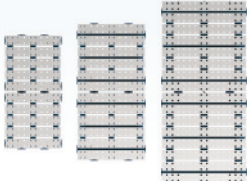
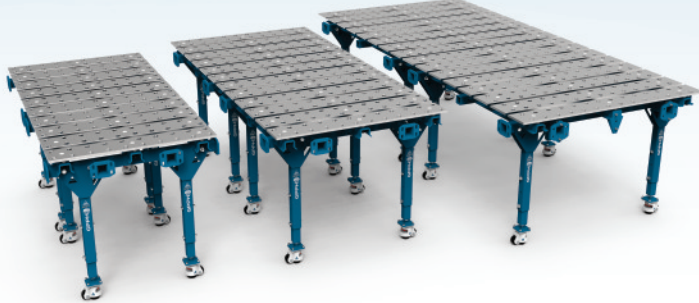
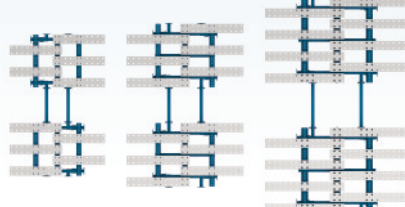
MODULINIŲ SVARSTYMO LENTELIŲ tipai GPPH ir galimi matmenys [mm]:

PAVIENIAI STALAI	1000 x 1000	1200 x 1200	1600 x 1500
<p>Pavieniai stalai idealiai tinka nedidelės apimties gamybai arba yra pagrindas neribotam suvirinimo stoties ploto išplėtimui.</p>  			
VIENGUBI SULANKSTOMI STALAI	1770 x 1000	2170 x 1200	2670 x 1600
<p>Kiekvieną mūsų asortimente esantį stalą galima praplėsti dėl stumdomų plokščių ir papildomų kojų.</p>  			
DU STALAI	2000 x 1000	2400 x 1200	3200 x 1500
<p>Populiariausi komplektai yra tandemai, sudaryti iš dviejų atskirų stalų. Stalų konstrukcija leidžia plėstis bet kuria kryptimi.</p>  			
DIDELIO PLOTO RINKINIAI	2630 x 1770	3030 x 2170	4000 x 2670
<p>Rinkiniai – tai du išskleisti moduliniai stalai, tarpusavyje sujungti jungtimis. Tai idealiai tinka erdvinėms konstrukcijoms.</p>  			

SUVIRINIMO STALAI – MODULINIAI

MWT serija

MATMENYS IR KAINORAŠTIS

Matmenys [mm]	Plokštės medžiaga: S355J2+N	Plokštės medžiaga: įrankinis plienas apdorotas įrankinis plienas nitriduotas ir oksiduotas
PAVIENIAI STALAI		
1000 x 1000	2 040 EUR	3 660 EUR
1200 x 1200	2 260 EUR	4 360 EUR
1600 x 1500	2 570 EUR	5 670 EUR
VIENGUBI SULANKSTOMI STALAI		
1770 x 1000	2 220 EUR	3 670 EUR
2170 x 1200	2 480 EUR	4 570 EUR
2670 x 1600	2 880 EUR	5 990 EUR
DU STALAI		
2000 x 1000	4 080 EUR	7 320 EUR
2400 x 1200	4 520 EUR	8 720 EUR
3200 x 1500	5 140 EUR	11 340 EUR
DIDELIO PLOTO RINKINIAI		
2630 x 1770	4 290 EUR	7 160 EUR
3030x 2170	4 700 EUR	8 890 EUR
4000 x 2670	5 300 EUR	11 490 EUR
ŠONINIŲ PLOKŠČIŲ RINKINYS		
1000x1000 vieno modulio stalo	450 EUR	1 460 EUR
1200x1200 vieno modulio stalo	490 EUR	1 820 EUR
1600x1500 vieno modulio stalo	530 EUR	2 140 EUR

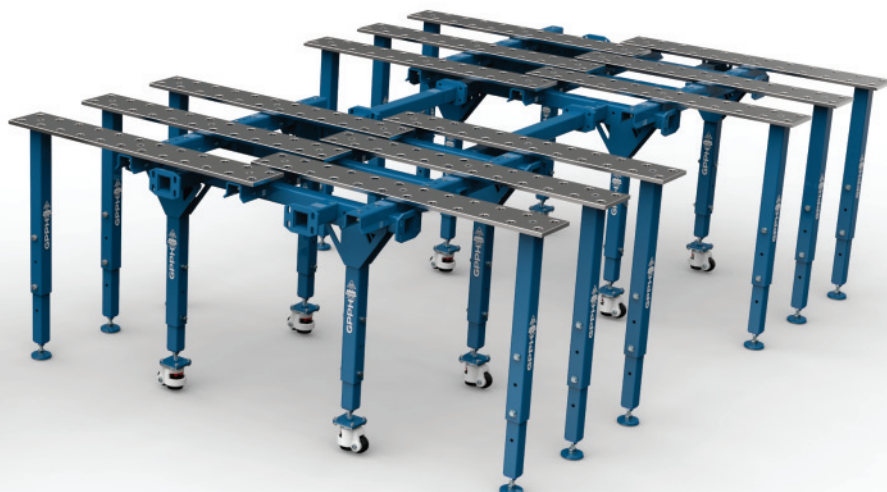

SUVIRINIMO IR SURINKIMO STALAI

BASIC serija

TECHNINĖS SPECIFIKACIJOS

KUR NAUDOJATE **BASIC** SUVIRINIMO LENTELE??

VISUR, KUR SUVIRINIMO METU REIKALINGAS TIKSLUMAS.

Nesvarbu, ar suvirinimo darbus atliekate klasikiniu rankiniu būdu, ar naudojate suvirinimo robotus – BASIC stalai yra idealus pasirinkimas! Jūsų konstrukcijos pagaliau bus atliktos tiksliai, be nereikalingų perdarymų!

Jei darbui naudojate suvirinimo robotą, turime jums puikų sprendimą! BASIC suvirinimo stolas puikiai tinka kaip pagrindas suvirinimo robotams, taip pat matavimo stotims. Tokiam darbui nenaudojamos šoninės sienelės, todėl BASIC suvirinimo stolas atitinka visus jūsų poreikius ir kartu yra patrauklesnis kainos atžvilgiu, palyginti su tradiciniais suvirinimo stalais su šoninėmis sienelėmis.

PAGRINDINĖS LENTELĖS

- Puikiai lygus darbinis paviršius [$\pm 0,3$ mm per visą stalviršį];
- Tvirtas ir standus stalo stalviršio pagrindas, 80 mm aukščio; Sufrezuotos ir išfrezuotos skylės, kad būtų galima lengvai montuoti įrankius;
- leistina paklaida +0,05 mm;
- Graviruota gradacija 100x100 mm tinklelyje; Pagaminta iš medžiagos S355J2+N pagal ISO 2768-1;
- Aukščio reguliavimas su standartinėmis kojelėmis apie 880–930 mm; Visi stalai sutvirtinti briaunomis, išdėstytomis vidutiniškai kas 400 mm;
- Frezuoti stalo viršaus kraštai; Stalo stalviršio storis 12 mm;
- Kojos pagamintos iš 60x60 mm profilio;
- Stalo keliamoji galia iki 1 500 kg (250 kg/kojai)

GRĘŽIMO SISTEMA

MESH	Fi 28 mm	Fi 16 mm
		50 x 50
	100 x 100	100 x 100
		DIAGONAL

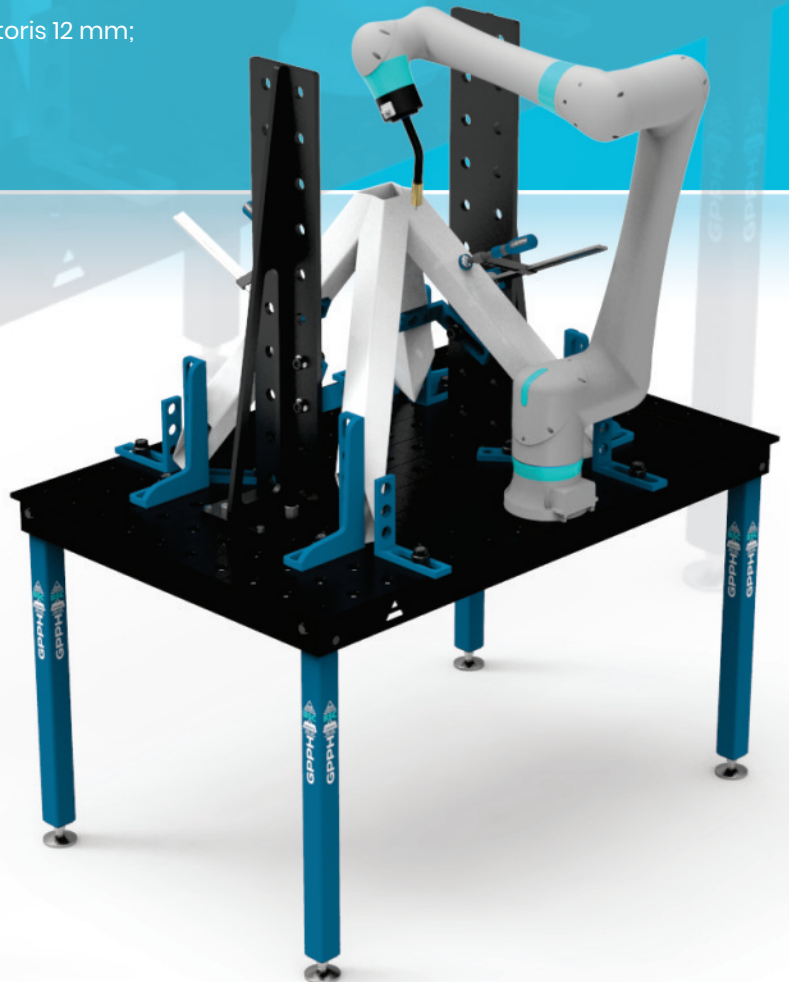

SUVIRINIMO IR SURINKIMO STALAI

BASIC serija

TECHNINĖS SPECIFIKACIJOS

LENTELIŲ MATMENYS BASIC SERIJOJE [mm]:

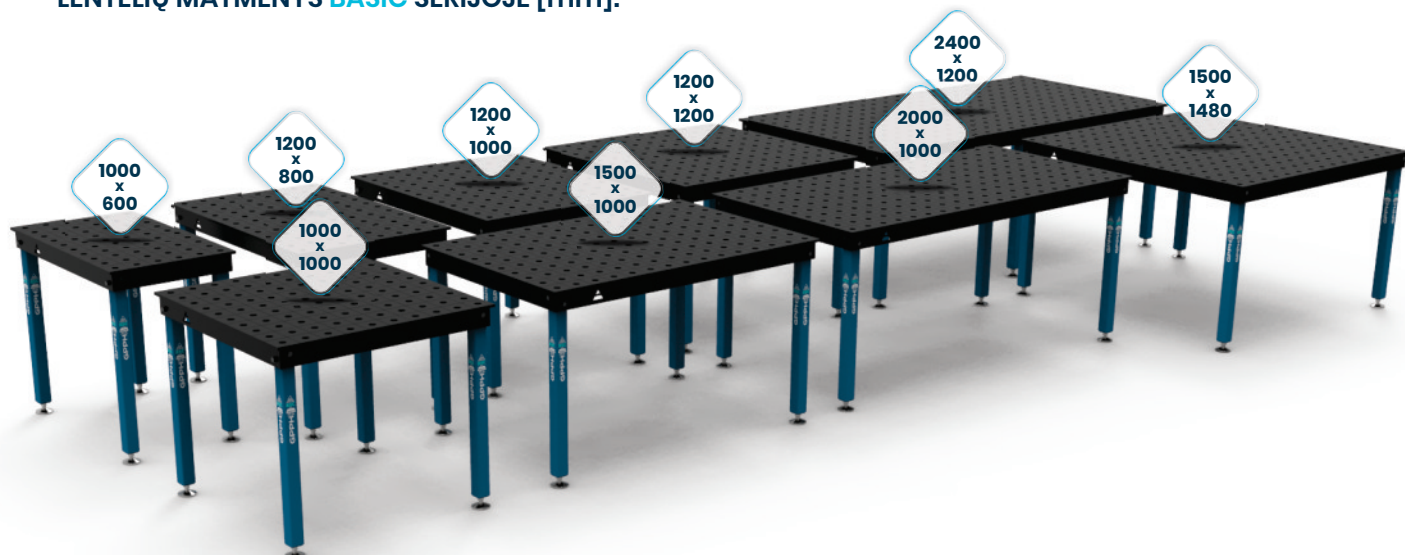

Stalo viršaus matmenys [mm]	Svoris*
1000 x 600	110 kg
1000 x 1000	160 kg
1200 x 800	150 kg
1200 x 1000	180 kg
1200 x 1200	200 kg
1500 x 1000	220 kg
1500 x 1480	300 kg
2000 x 1000	280 kg
2400 x 1200	390 kg

*tai yra apytikslės vertės

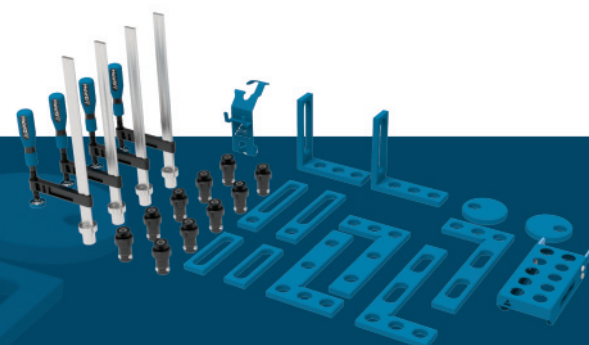

Naudodami PLUS serijos frezuotus įrankius, susikursite tinkamą ir lengvai naudojamą darbo aplinką pasikartojančioms plokščioms ir erdvinėms konstrukcijoms kurti.

PLUS įrankius rasite 41 puslapyje.

SUVIRINIMO IR SURINKIMO STALAI

BASIC serija – stalai ant kojų

MATMENYS IR KAINORAŠTIS



GPPH suvirinimo stalo kojos gali būti su kojėlėmis ir su ratukais. Kojos užtikrina patikimą atramą, išlaiko stalo stalviršį lygų ir stabilų, todėl galite sutelkti dėmesį į tikslų suvirinimo siūlių ir mazgų darymą. Taigi stalai su kojėlėmis yra tvirtas ir patikimas pagrindas profesionaliems suvirintojams ir savamoksliams.

Stalų su kojomis ant kojų kainoraštis su skylių sistema fi 28 mm ir fi 16 mm 100x100 mm tinkleliu:

Stalo viršaus matmenys [mm]	Grynoji kaina
1000 x 600	760 EUR
1000 x 1000	980 EUR
1200 x 800	940 EUR
1200 x 1000	1 060 EUR
1200 x 1200	1 190 EUR
1500 x 1000	1 220 EUR
1500 x 1480	1 590 EUR
2000 x 1000	1 490 EUR
2400 x 1200	1 990 EUR

Stalų su kojomis ant kojų kainoraštis su skylučių sistema fi 16 mm įstrižame tinklelyje ir 50x50 mm tinklelyje:

Stalo viršaus matmenys [mm]	Grynoji kaina
1000 x 600	860 EUR
1000 x 1000	1 070 EUR
1200 x 800	1 060 EUR
1200 x 1000	1 190 EUR
1200 x 1200	1 290 EUR
1500 x 1000	1 340 EUR
1500 x 1480	1 720 EUR
2000 x 1000	1 640 EUR
2400 x 1200	2 140 EUR

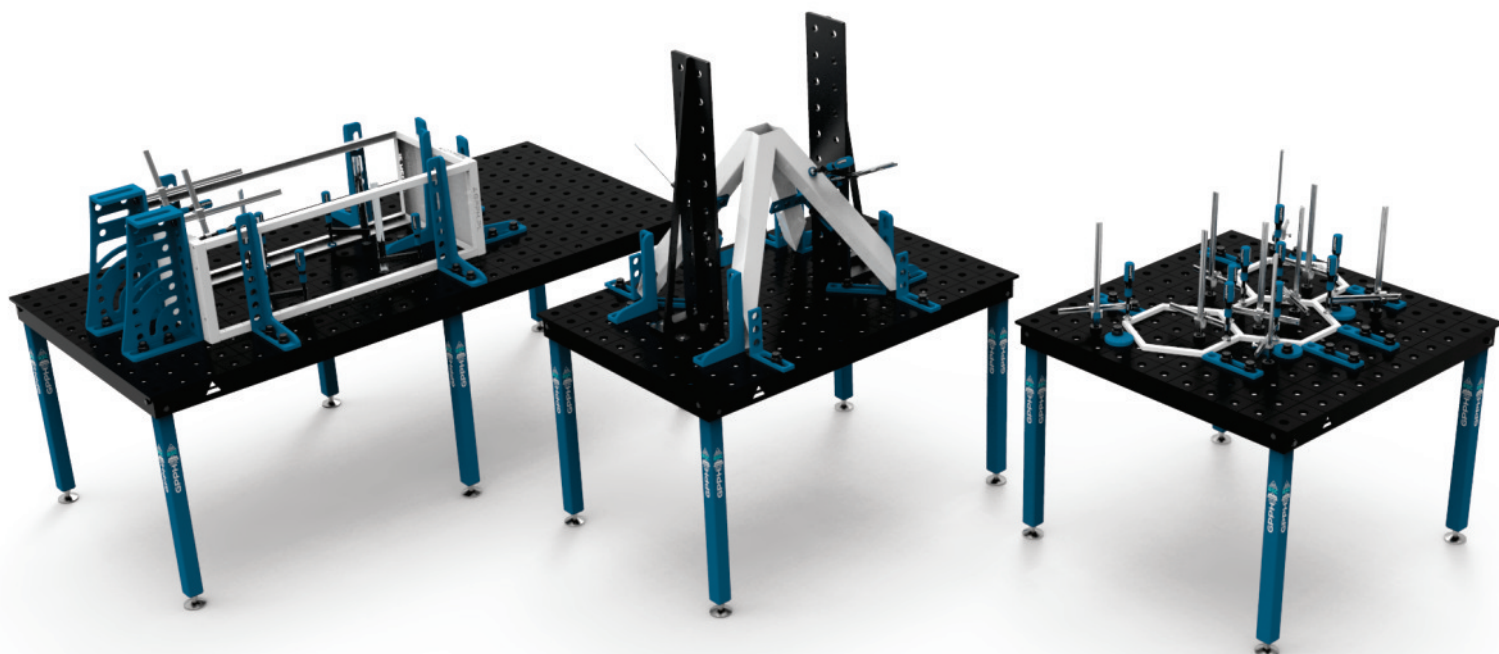

SUVIRINIMO IR SURINKIMO STALAI

BASIC serija – stalai ant ratukų

MATMENYS IR KAINORAŠTIS



Suvirinimo stalai su kojomis ant ratukų – puikus pasirinkimas tiems, kuriems reikia judėti ir lanksčiai organizuoti darbo vietą. Dėl ratukų stalą galima lengvai perkelti po dirbtuves, todėl darbas tampa efektyvesnis. Be to, ratukuose įrengtas fiksavimo mechanizmas, kuris užtikrina, kad stalas stabilioje padėtyje suvirinimo ar surinkimo metu.

Stalų su kojomis ant ratukų kainoraštissu skylių sistema fi 28 mm ir fi 16 mm 100x100 mm tinkleliu:

Stalo viršaus matmenys [mm]	Grynoji kaina
1000 x 600	932 EUR
1000 x 1000	1 152 EUR
1200 x 800	1 112 EUR
1200 x 1000	1 232 EUR
1200 x 1200	1 362 EUR
1500 x 1000	1 392 EUR
1500 x 1480	1 762 EUR
2000 x 1000	1 662 EUR
2400 x 1200	2 248 EUR

Stalų su kojomis ant ratukų su skylių sistema fi 16 mm įstrižame tinklelyje ir 50x50 mm tinklelyje kainoraštis:

Stalo viršaus matmenys [mm]	Grynoji kaina
1000 x 600	1 032 EUR
1000 x 1000	1 242 EUR
1200 x 800	1 232 EUR
1200 x 1000	1 362 EUR
1200 x 1200	1 462 EUR
1500 x 1000	1 512 EUR
1500 x 1480	1 892 EUR
2000 x 1000	1 812 EUR
2400 x 1200	2 398 EUR

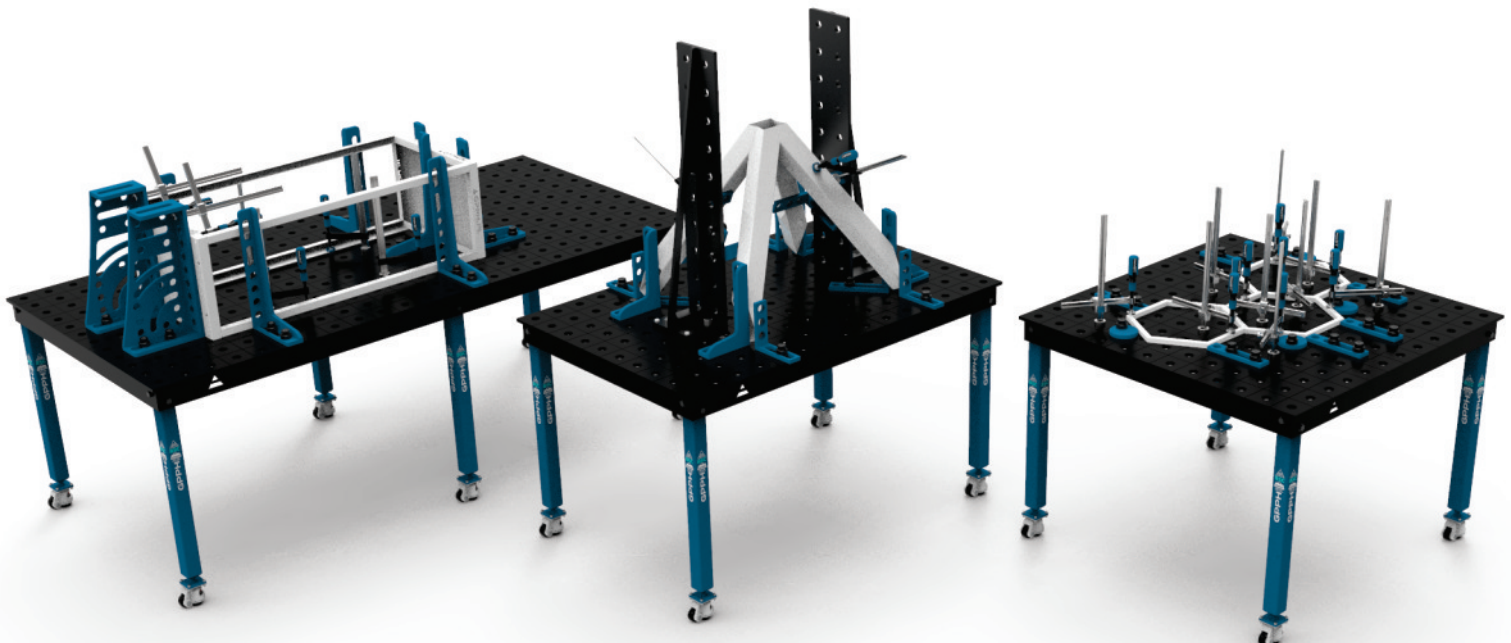

SUVIRINIMO IR SURINKIMO STALAI

DIY serija

TECHNINĖS SPECIFIKACIJOS IR KAINORAŠTIS



DIY suvirinimo ir surinkimo stalo matmenys yra 1200x800 mm, o jo 50x50 mm tinklaidielyje yra fi 16 mm skylės. Skylių gamybos paklaida $\pm 0,1$ mm. Stalo stalviršyje yra išgraviruota gradacija 100x100 mm tinklaidielyje. Stalo aukštis yra 880 mm. DIY suvirinimo ir surinkimo stalas pagamintas iš S355J2+N.

DIY stalai yra tankiai briaunuoti, o tai padeda užtikrinti nepriekaištingą jų plokštumą [$\pm 0,5$ mm per visą viršų]. DIY stalai yra tankiai briaunuoti, o tai padeda užtikrinti nepriekaištingą jų plokštumą [$\pm 0,5$ mm visame stalo paviršiuje]. Jie turi švytuoklines kojeles grindų nelygumams kompensuoti.

Stalo DIY stalviršis yra 8 mm storio. Didžiausia stalo keliamoji galia – 500 kg, o svoris – apie 90 kg. Šis gaminytis puikiai tiks ne tik suvirintojui, bet ir DIY entuziastui, dailidei, automobilių mechanikui, kaip pagalbinis stalas CNC staklėms, taip pat įvairioms dirbtuvėms.

Su DIY stalais suderinami PLUS serijos įrankiai, sumontuoti su ECO/PLUS reguliuojamu kotu (žr. įrankius 41 puslapyje).

DIY SUVIRINIMO IR SURINKIMO STALAS YRA:

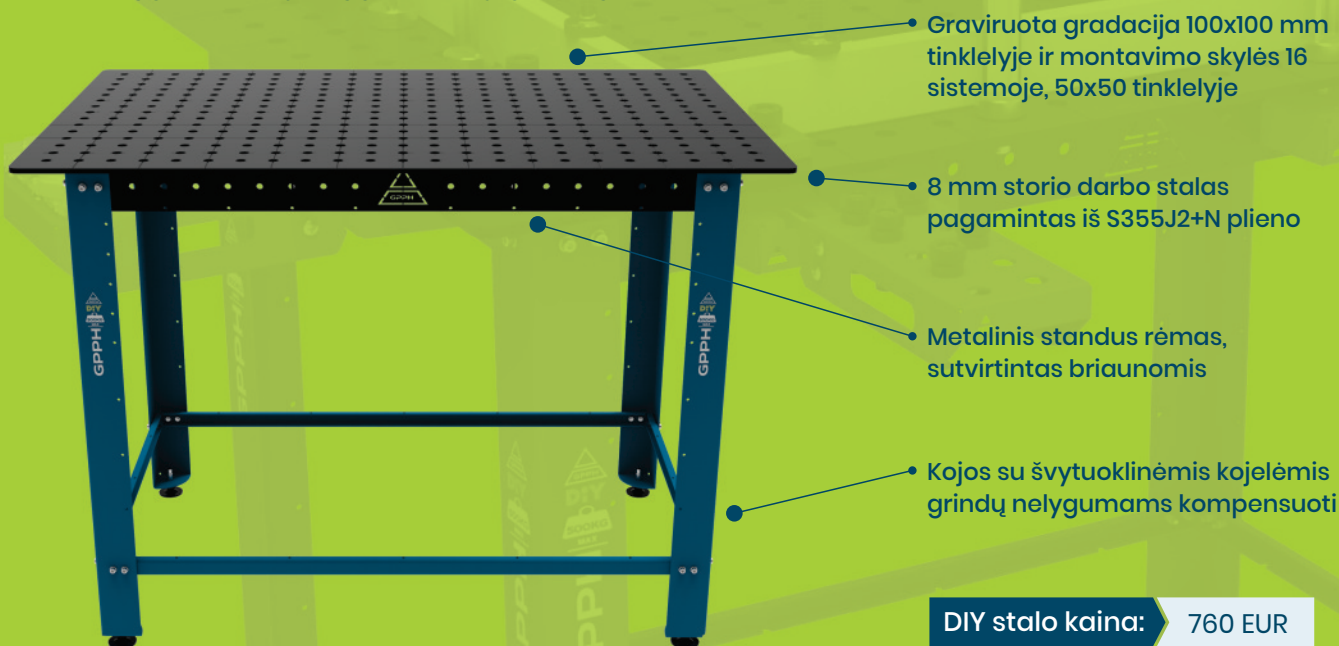

DIY STALO AKSESUARAI:



Įrankių lentynų adapteris

DIY serija 11,40 EUR / pcs.



Įrankių lentynų adapteris

DIY serija 46 EUR / 4 pcs.

SUVIRINIMO IR SURINKIMO STALAI

DIY serija

ĮRANKIŲ RINKINIAI - KAINORAŠTIS

DIY suvirinimo ir surinkimo stalams siūlome du paruoštus naudoti PLUS serijos įrankių rinkinius (visų šios serijos įrankių pristatymą žr. 41 puslapyje), tvirtinamus ECO/PLUS greitojo montavimo strypu (žr. 42 puslapį).

Komplekto Nr. 1 atveju pridėdami įrankių lentynos adapteriai, kad būtų galima įrengti mobilių įrankių lentyną ant „pasidaryk pats“ stalo stalviršio šono.

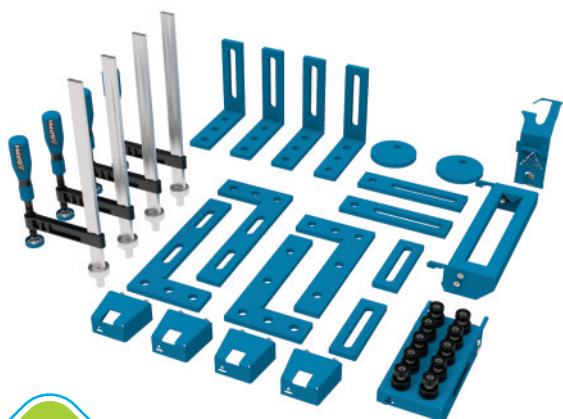

RINKINYS

35
elementai

DIY
nr 1

DIY RINKINYS 1

PLUS serija 1 063,60 EUR



RINKINYS

13
elementai

DIY
nr 2

DIY RINKINYS 2

PLUS serija 407 EUR

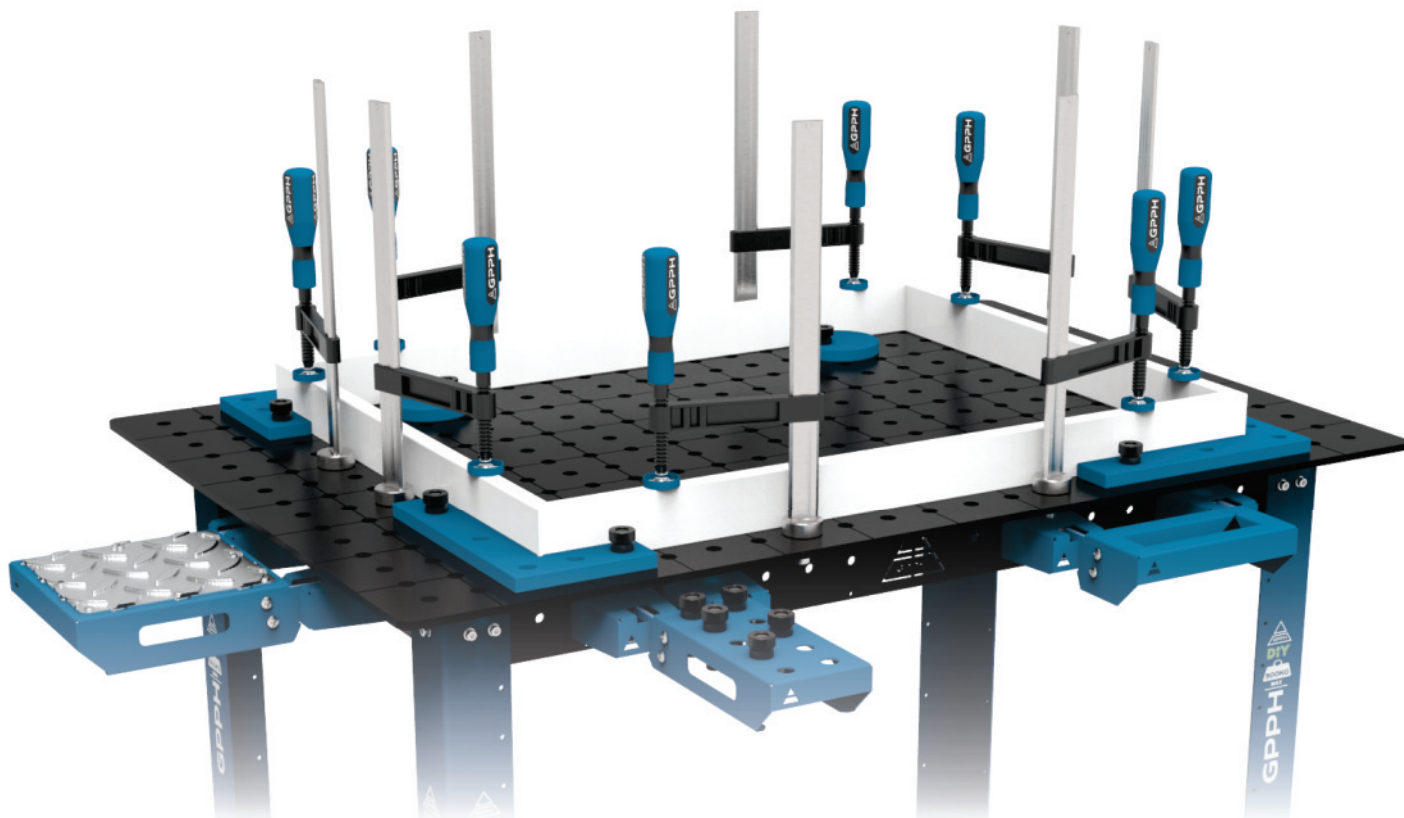

AŠTUONKAMPIAI SUVIRINIMO STALAI

OCT serija

TECHNINĖS SPECIFIKACIJOS

NOVATORIŠKAS SPRENDIMAS PRAMONEI

Aštuonkampiai suvirinimo stalai, skirti robotizuoti, yra naujoviškas sprendimas pramonės šakoms, kurios remiasi suvirinimo procesu automatizavimu. Jiems būdinga unikali aštuonkampė forma, kuri puikiai dera su robotizuotomis suvirinimo sistemomis.

OCT serijos stalai plačiai naudojami gamyboje, ypač ten, kur suvirinimo procesus reikia automatizuoti ir užtikrinti jų tikslumą. Jie idealiai tinka automobilių, aviacijos ir kosmoso bei plieno konstrukcijų pramonėje.

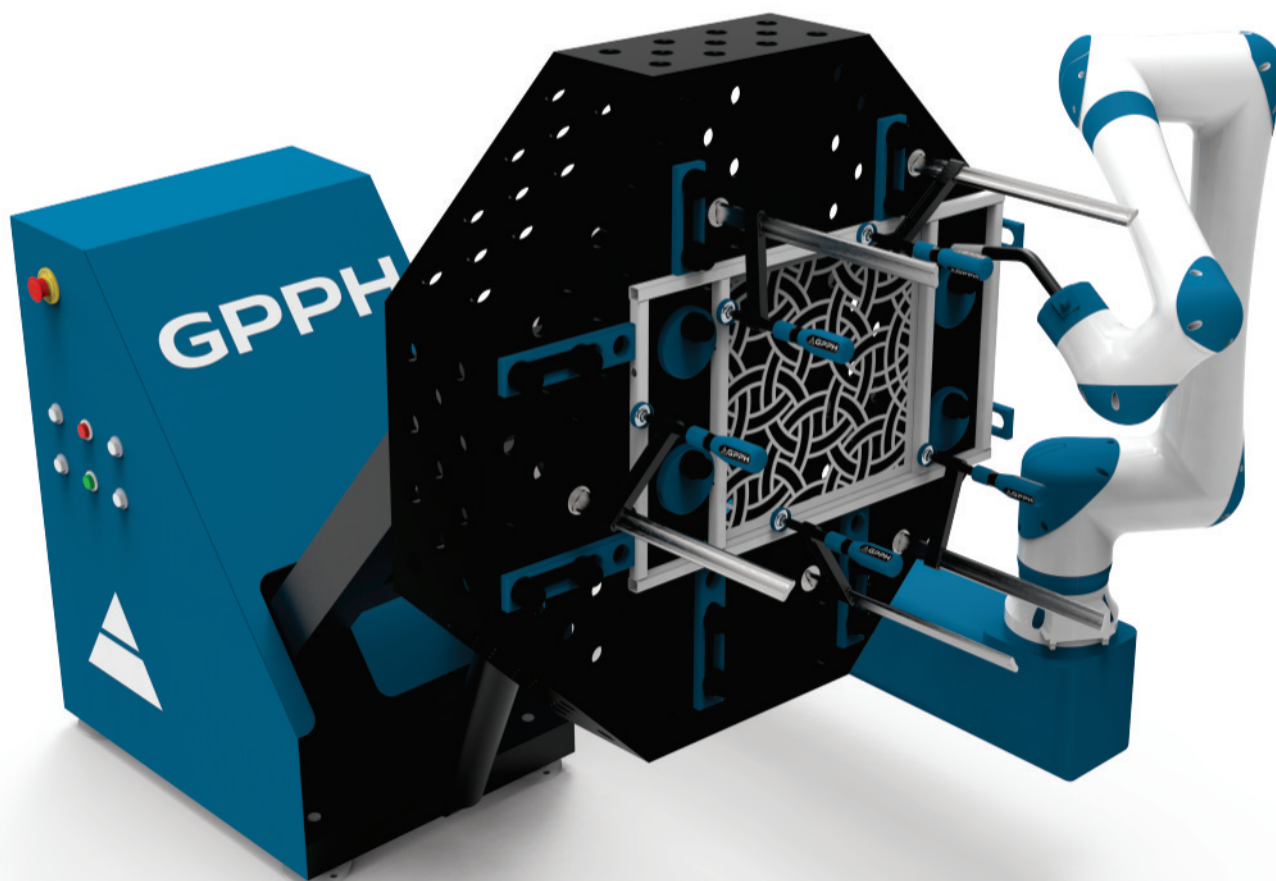
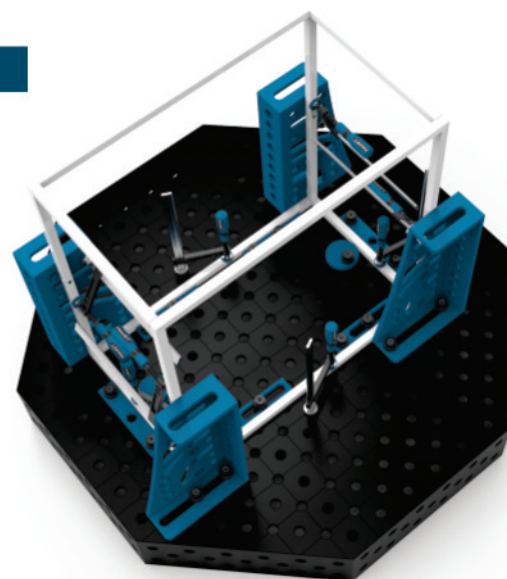

GALIMI STALVIRŠIO VARIANTAI OCT STALAMS

plienas S355J2+N

PRO

PLUS

plienas INOX 1.4301

PRO INOX

PLUS INOX

GRĘŽIMO SISTEMA

MESH	Fi 28 mm	Fi 16 mm
		50 x 50
	DIAGONAL	DIAGONAL

AŠTUONKAMPIAI SUVIRINIMO STALAI

OCT serija

TECHNINĖS SPECIFIKACIJOS IR KAINORAŠTIS

TECHNINIAI STALVIRŠIO PARAMETRAI OCT

Stalo plokštumo tolerancija $\pm 0,3$ mm

Gręžinių tolerancija $\pm 0,05$ mm

Fasoninės / frezuotos skylės

Fasoninės skylės apatinėje pusėje

3 eilės šoninių sienų angų

OCT SERIJOS STALO MATMENYS [mm]:



- **AUKŠČIAUSIO LYGIO TIKSLUMAS:** Aštuonkampio formos stalas leidžia tiksliai pozicionuoti ruošinius, o tai labai svarbu tais atvejais, kai svarbus kiekvienas milimetras.
- **LANKSTUMAS ĮVAIRIOMS PRIEMONĖMS:** aštuonkampiai stalai pritaikyti naudoti su įvairiais suvirinimo robotais.
- **STABILUMAS IR TIKSLUMAS:** GPPH stalų konstrukcija pagrįsta aukštos kokybės medžiagomis, todėl užtikrinamas stalų stabilumas ir ilgaamžiškumas net intensyvaus naudojimo sąlygomis.
- **INTEGRACIJA SU AUTOMATIZACIJA:** stalai turi specialius tvirtinimo taškus ir skylės, palengvinančius integraciją su automatizavimo sistemomis, o tai gerokai pagreitina gamybos linijų diegimą.
- **DARBO VIETOS OPTIMIZAVIMAS:** Aštuonkampio forma leidžia optimaliai išnaudoti darbo erdvę, o tai labai svarbu gamybinėse patalpose, kur svarbus kiekvienas kvadratinis metras.

Stalviršio matmenys [mm]	Grynoji kaina PRO SERIJA	Grynoji kaina PLUS SERIJA	Grynoji kaina PRO SERIJA INOX	Grynoji kaina PLUS SERIJA INOX
600 x 600	1 120 EUR	1 040 EUR	1 890 EUR	1 740 EUR
800 x 800	1 470 EUR	1 340 EUR	2 620 EUR	2 420 EUR
1000 x 1000	1 860 EUR	1 690 EUR	3 490 EUR	3 190 EUR
1200 x 1200	2 340 EUR	2 140 EUR	4 560 EUR	4 160 EUR
1400 x 1400	2 930 EUR	2 790 EUR	5 920 EUR	5 340 EUR
600 x 600	1 260 EUR	1 140 EUR	2 060 EUR	1 890 EUR
800 x 800	1 620 EUR	1 520 EUR	2 780 EUR	2 620 EUR
1000 x 1000	2 040 EUR	1 840 EUR	3 690 EUR	3 390 EUR
1200 x 1200	2 560 EUR	2 290 EUR	4 820 EUR	4 440 EUR
1400 x 1400	3 190 EUR	2 890 EUR	6 140 EUR	5 560 EUR



*Dėl PRO ir PLUS stalviršių serijų palyginimo žr. 7 psl.

SUVIRINIMO STALAI – PAKELIAMI

su hidrauline kėlimo sistema – **XWT** serija

TECHNINĖS SPECIFIKACIJOS

GPPH SUVIRINIMO STALAI SU HIDRAULINE KĖLIMO SISTEMA YRA SPECIALIZUOTI STALAI SU AUTOMATINIŲ STALO VIRŠAUS AUKŠČIO REGULIAVIMU.

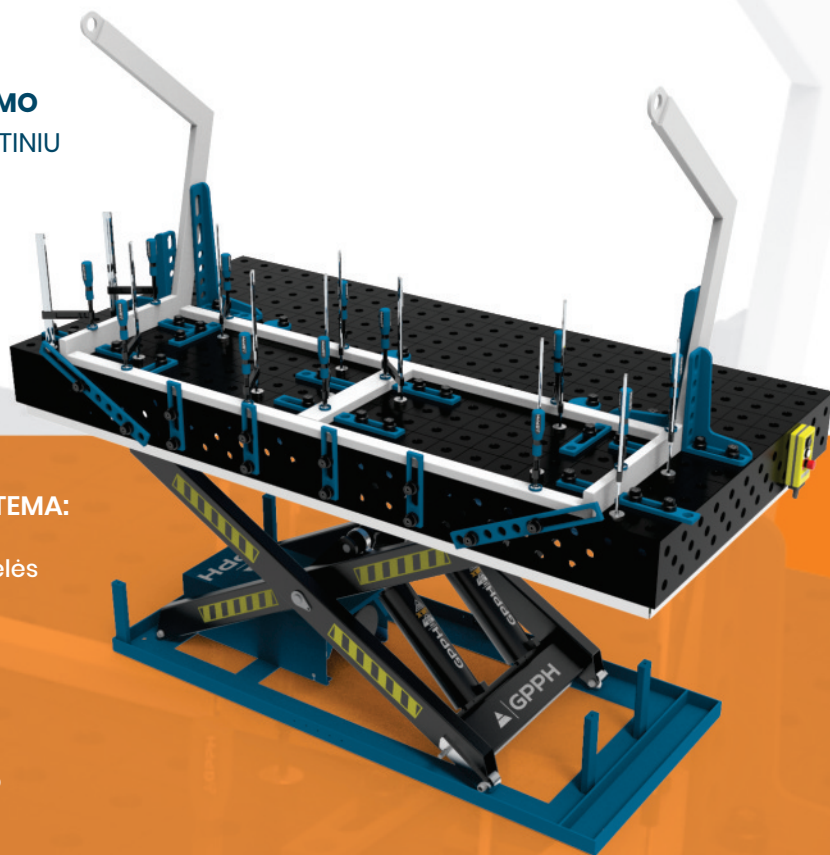

SUVIRINIMO STALAI SU HIDRAULINE KĖLIMO SISTEMA:

- perkrovos vožtuvas, kad būtų išvengta per didelės apkrovos kėlimo;
- apsauginis vožtuvas, stabdantis nuleidimą jei nutrūktų hidraulinės linijos;
- ribinius jungiklius, kad būtų išvengta naudotojo prispaudimo ar sužalojimo.

XWT STALŲ VIRŠUTINĖS VERSIJOS

plienas S355J2+N

EXPERT

PRO

PLUS

ECO

plienas **INOX** 1.4301

PRO INOX

PLUS INOX

XWT STALO MATMENYS

1500 x 1000

1500 x 1480

2000 x 1000

2400 x 1200

Be to, kiekvienas stalviršis gali būti su skylėmis:

		GRĘŽIMO SISTEMA	
		Fi 28 mm	Fi 16 mm
MESH			50 x 50
		100 x 100	100 x 100
		DIAGONAL	DIAGONAL

SUVIRINIMO STALAI – PAKELIAMI

su hidrauline kėlimo sistema – **XWT** serija

TECHNINĖS SPECIFIKACIJOS

XWT SERIJOS LENTELIŲ MATMENYS [mm]:

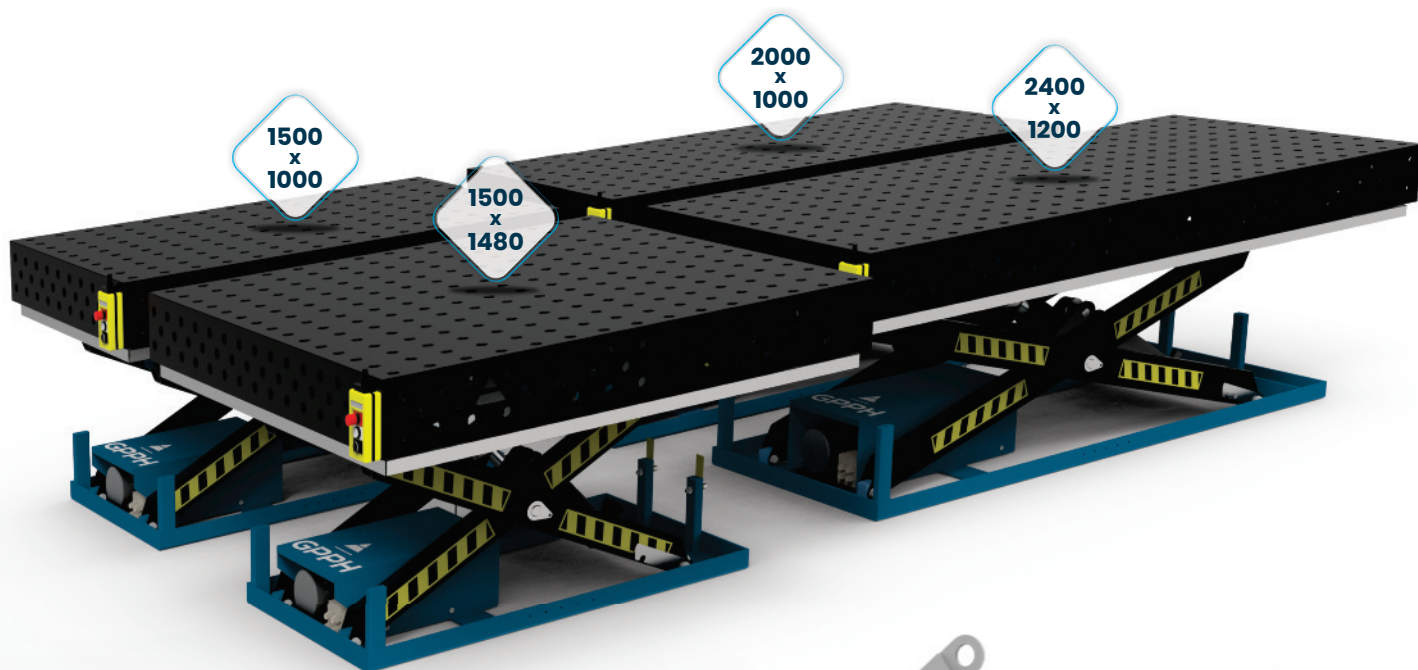

SUVIRINIMO STALAI – PAKELIAMI

su hidrauline kėlimo sistema – **XWT** serija

TECHNINĖS SPECIFIKACIJOS

TECHNINĖS BAZĖS SPECIFIKACIJOS SU HIDRAULINE SISTEMA KĖLIMAS:

maitinimo įtampa:	400 V
apsisukimų [aps./min]:	1400
klasa ochronności:	IP54
apsaugos klasė:	F

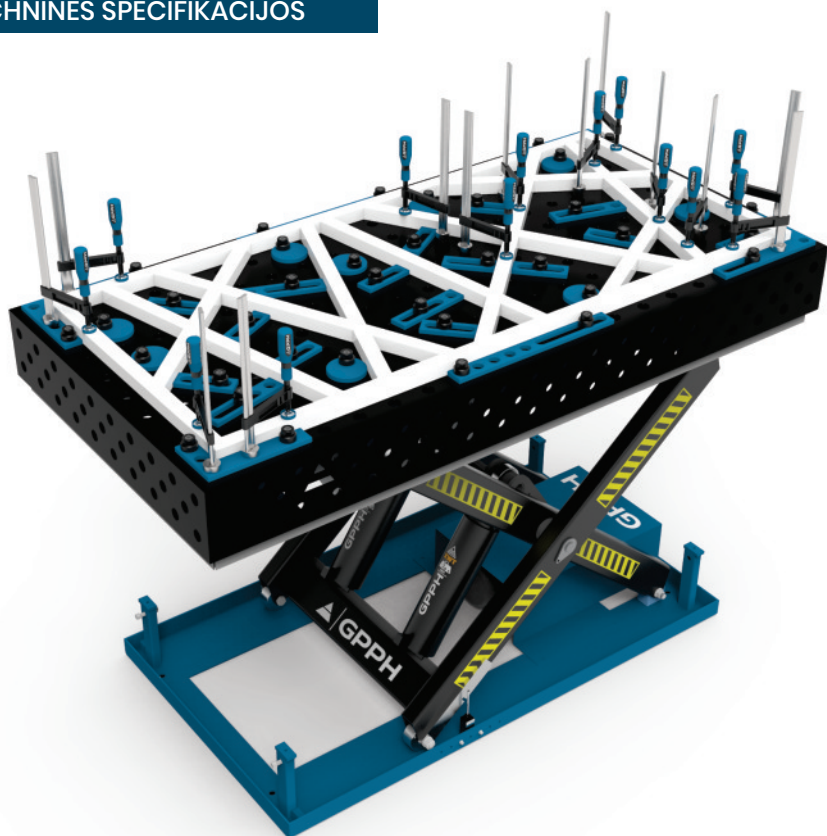

Stalviršio matmenys [mm]	Didžiausia eistina apkrova [kg] jei stalas su stalviršiu PRO PLUS ECO	Didžiausia eistina apkrova [kg] jei stalas su stalviršiu EXPERT	Kėlimo su kroviniu laikas [s]	maksimalus stalo aukštis [mm]	minimalus stalo aukštis [mm]	lifto bagažinės matmenys [mm]	Variklio galia [kW]
1500 x 1000	1600	1400	20–25	1150	480	1220x785	2.2
1500 x 1480	1500	1200	20–25	1450	480	1220x785	2.2
2000 x 1000	3500	3200	30–40	1200	550	1863x890	2.2
2400 x 1200	3400	2900	30–40	1550	550	1863x890	2.2

*dėl masyvios **EXPERT** serijos stalviršių konstrukcijos

GPPH SUVIRINIMO STALO SVARSTYKLĖS SU HIDRAULINE KĖLIMO SISTEMA:

Stalviršio matmenys [mm]	EXPERT serijos XWT svarstyklės su stalviršiu [kg].	PRO serijos XWT svarstyklės su stalviršiu [kg].	PLUS serijos XWT svarstyklės su stalviršiu [kg].	ECO serijos XWT svarstyklės su stalviršiu [kg].
1500 x 1000	730	550	480	410
1500 x 1480	950	700	610	510
2000 x 1000	1020	790	700	610
2400 x 1200	1310	990	870	750

SUVIRINIMO STALAI – PAKELIAMI

su hidrauline kėlimo sistema – **XWT** serija

MATMENYS IR KAINORAŠTIS

Stalų su stalviršiu iš S355J2+N plieno su skylių sistema fi 28 mm ir fi 16 mm 100x100 mm tinklelyje kainoraštis:

Stalviršio matmenys [mm]	Grynoji kaina EXPERT SERIJOS	Grynoji kaina PRO SERIJOS	Grynoji kaina PLUS SERIJOS	Grynoji kaina ECO SERIJOS
1500 x 1000	5 130 EUR	4 620 EUR	3 830 EUR	3 230 EUR
1500 x 1480	6 130 EUR	5 210 EUR	4 220 EUR	3 660 EUR
2000 x 1000	6 530 EUR	5 600 EUR	4 830 EUR	4 260 EUR
2400 x 1200	7 780 EUR	6 710 EUR	5 580 EUR	4 910 EUR

Stalų su stalviršiu iš S355J2+N plieno su skylių sistema fi 28 mm ir fi 16 mm įstrižame tinklelyje ir stalų su skylių sistema fi 16 mm 50x50 mm tinklelyje kainų sąrašas:

Stalviršio matmenys [mm]	Grynoji kaina EXPERT SERIJOS	Grynoji kaina PRO SERIJOS	Grynoji kaina PLUS SERIJOS	Grynoji kaina ECO SERIJOS
1500 x 1000	5 610 EUR	4 950 EUR	4 080 EUR	3 410 EUR
1500 x 1480	6 380 EUR	5 700 EUR	4 560 EUR	3 900 EUR
2000 x 1000	6 780 EUR	5 980 EUR	5 100 EUR	4 470 EUR
2400 x 1200	8 080 EUR	7 180 EUR	5 950 EUR	5 180 EUR



SUVIRINIMO STALAI – PAKELIAMI

su hidrauline kėlimo sistema – **XWT** serija

MATMENYS IR KAINORAŠTIS

Kainoraštis stalų su 1.4301 klasės nerūdijančiojo plieno viršumi su skylių sistema fi 28 mm ir fi 16 mm 100x100 mm tinkleliu:

Stalviršio matmenys [mm]	Grynoji kaina PRO SERIJOS INOX	Grynoji kaina PLUS SERIJOS INOX	
1500 x 1000	9 710 EUR	7 310 EUR	
1500 x 1480	12 300 EUR	9 130 EUR	
2000 x 1000	12 330 EUR	9 330 EUR	
2400 x 1200	15 880 EUR	11 830 EUR	

Kainoraštis stalų su 1.4301 klasės nerūdijančiojo plieno viršumi su skylių sistema fi 28 mm ir fi 16 mm įstrižame tinklelyje ir stalų su skylių sistema fi 16 mm 50x50 mm tinklelyje:

Stalviršio matmenys [mm]	Grynoji kaina PRO SERIJOS INOX	Grynoji kaina PLUS SERIJOS INOX	
1500 x 1000	10 250 EUR	7 850 EUR	
1500 x 1480	12 830 EUR	9 680 EUR	
2000 x 1000	12 930 EUR	9 900 EUR	
2400 x 1200	16 550 EUR	12 480 EUR	

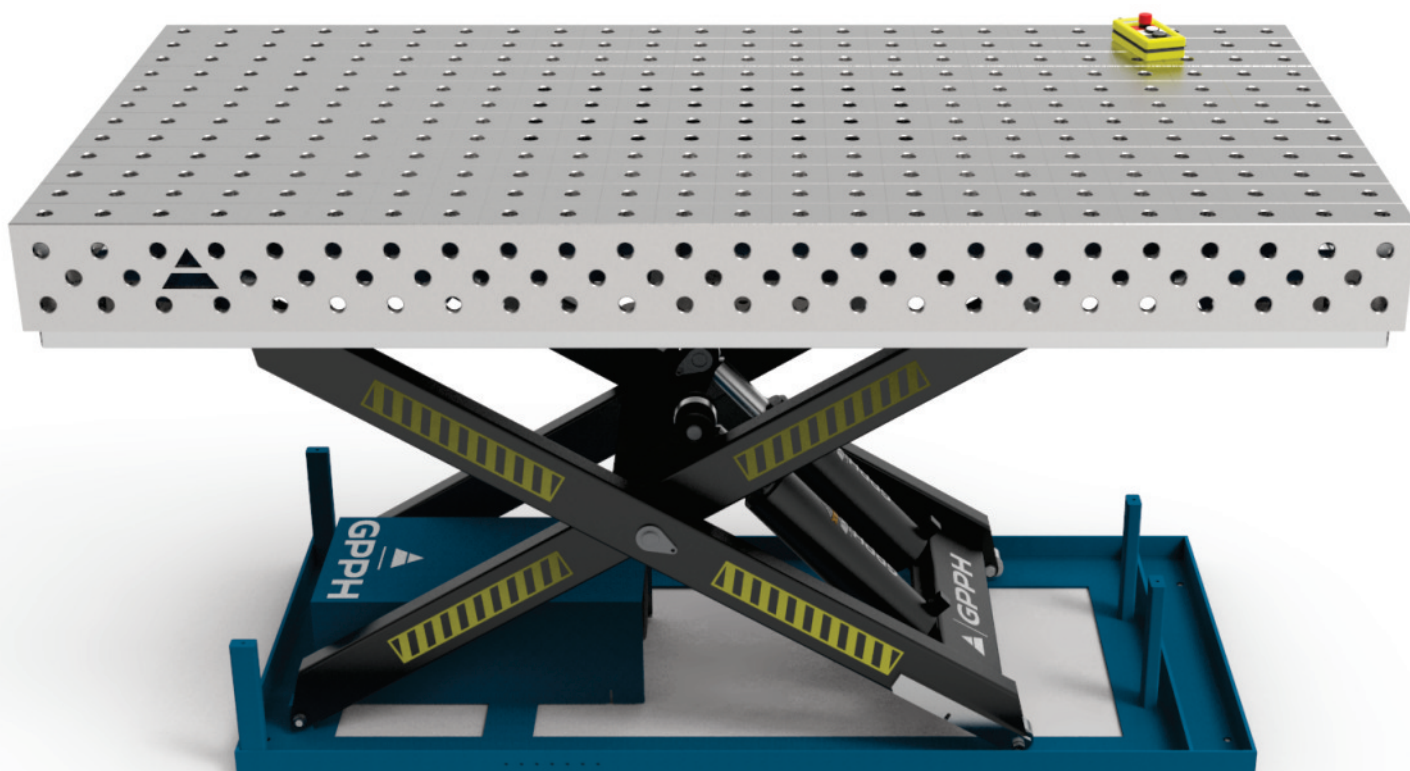

SUVIRINIMO STOTIS

WELDSTATION serijos

TECHNINĖS SPECIFIKACIJOS



SUVIRINIMO STOTIS SU ĮRANKIŲ LAIKYMO SISTEMA

WELDSTATION yra nepakeičiama suvirinimo stotis, kuri iš esmės pakeičia suvirintojo darbo vietos organizavimą. Įrengta naujoviška įrankių laikymo sistema, „WeldStation“ užtikrina patogumą, funkcionalumą ir efektyvumą suvirinimo proceso metu.



WELDSTATION turi 4 tipų stalčius (3000x1480 lentelėje):

- 4 stalčiai 52x553x517mm
- 4 stalčiai 96x553x517mm
- 4 stalčiai 180x553x517mm
- 4 stalčiai 348x553x517mm

Stalčiuose sumontuotos guminės kilimėliai su neslystančiu paviršiumi. 3 mm storio ir neslystančiu



stoties kaina **3000x1480***

12 430 EUR



- **ĮRANKIŲ LAIKYMO SISTEMA:** „WeldStation“ sukurta taip, kad būtų galima optimaliai sutvarkyti įrankius, reikalingus konstrukcijų surinkimo ir suvirinimo procesui. Stoties korpuse yra stalčiai, perforuotos plokštės, skirtos mobilioms įrankių lentynoms, ir didelio ploto sandėliavimo zona, kurioje galima laikyti ir lengvai pasiekti reikiamus priedus.
- **ERGONOMINIS SUVIRINIMO STALAS:** „WeldStation“ pagrindinis elementas yra tvirtas suvirinimo stalo stalviršis, užtikrinantis stabilų ir patogų darbo paviršių.
- **PATVIRTINĖ KONSTRUKCIJA:** „WeldStation“ pagamintas iš aukštos kokybės medžiagų, todėl yra ilgaamžis, ilgaamžiškumą ir patvarumą net intensyviai naudojant atšiauriomis pramoninėmis sąlygomis.
- **ESTETINIS DIZAINAS:** „WeldStation“ ne tik funkcionalus, bet ir elegantiškas bei profesionalus. Dėl estetiško dizaino suvirinimo stotis yra ne tik praktiškas darbo įrankis, bet ir patrauklus bet kokių dirbtuvių priedas.
- **TVIRTA APATINĖ KONSTRUKCIJA:** įrankių laikymo sistema sustiprina suvirinimo stalą, todėl gaminio keliamoji galia siekia 4 000 kg arba 6 000 kg (priklausomai nuo pasirinktos matmenų versijos). Jis turi specialius sutvirtinimus, skirtus transportuoti krautuvu arba padėklų vežimėliu.

SUVIRINIMO STOČIŲ MATMENYS

3000x1480

2400x1200

2000x1000

1500x1480



SUVIRINIMO STOTIMS GALIMA NAUDOTI STALINES VERSIJAS

plienas S355J2+N

EXPERT

PRO

PLUS

ECO

plienas **INOX** 1.4301

PRO INOX

PLUS INOX

ŠLIFAVIMO IR SUVIRINIMO STOTYS

SOG serijos

TECHNINĖS SPECIFIKACIJOS



Šlifavimo ir suvirinimo stotelė naudojama dulkėms ir dujoms, susidarančioms šlifuojant rankiniu šlifuoekliu arba atliekant suvirinimo ir suvirinimo darbus, surinkti ir pašalinti. Ją galima naudoti ištraukimo ventiliatoriumi arba filtravimo įrenginiu.

Visų trijų tipų SOG stendai gali būti dviejų viršutinių [mm] matmenų:

1270 x 770

1870 x 770



BASIS



PAGRINDAS SU DANGTELIAIS



PAGRINDAS SU VIRŠUTINIU IŠTRAUKIMU

Stoties pagrindas pritaikytas apsaugams ir viršutinio ištraukimo rinkiniui. Kiekvieną šlifavimo ir suvirinimo stoties versiją sudaro darbo stalis su stalviršiu, pagamintu iš 8 mm storio metalo lakšto.

Viršuje yra 28 mm tvirtinimo skylės 100x100 mm tinklelyje ir papildomos skylės dulkėms ir dujoms išsiurbti.

Šlifavimo / suvirinimo darbo stotis su dangčiais turi galinį dangtį, o versija su viršutiniu ištraukimu – viršutinį ištraukimo gaubtą. Abi versijos (su apsaugais ir su viršutiniu ištraukimu) turi atlenkiamas dureles dešinėje ir kairėje pusėje – taip ant stalo galima padėti ilgesnius nei šlifavimo ir suvirinimo stoties plotis ruošinius.

Kiekvienoje SOG versijoje šoniniame ištraukimo duobės paviršiuje sumontuotas 160 mm skersmens snapelis. Oras gali būti ištraukiamas iš apačios per ištraukimo duobės stalą. Visų tipų šlifavimo ir (arba) suvirinimo stotelės turi ištraukimo karterį su stalčiais, du 230 V kištukinius lizdus elektriniams įrankiams prijungti ir instaliaciją darbo vietas apšvietimui prijungti.

GPPH šlifavimo ir (arba) suvirinimo stotyse naudosite įrankius PLUS serijos įrankius, sumontuotus su ECO/PLUS reguliuojamu strypu. (žr. įrankius 42 puslapyje).



ŠLIFAVIMO IR SUVIRINIMO STOTYS

SOG serijos

TECHNINĖS SPECIFIKACIJOS IR KAINORAŠTIS

Viršūnės parametrai su matmenimis:	1270x770 mm	1870x770 mm
BASIS		
Svoris	167 kg	225 kg
Paspriešinimas srautui	250 Pa	250 Pa
Rekomenduojamas suvirinimo oro srautas	1500 m ³ /h	2200 m ³ /h
Rekomenduojamas šlifavimo oro srautas	3000 m ³ /h	4000 m ³ /h
Grynoji kaina	2 640 EUR	3 990 EUR
PAGRINDAS SU DANGTELIAIS		
Svoris	190 kg	250 kg
Paspriešinimas srautui	250 Pa	250 Pa
Rekomenduojamas suvirinimo oro srautas	1500 m ³ /h	2200 m ³ /h
Rekomenduojamas šlifavimo oro srautas	3000 m ³ /h	4000 m ³ /h
Grynoji kaina	2 970 EUR	4 140 EUR
PAGRINDAS SU VIRŠUTINIU IŠTRAUKIMU		
Svoris	264 kg	315 kg
Paspriešinimas srautui	250 Pa	250 Pa
Rekomenduojamas suvirinimo oro srautas	1500 m ³ /h	2200 m ³ /h
Rekomenduojamas šlifavimo oro srautas	3000 m ³ /h	4000 m ³ /h
Grynoji kaina	3 560 EUR	5 090 EUR



*paveikslėliuose pavaizduota šlifavimo ir suvirinimo stotis su 1870x770 mm dydžio stalviršiu.

SUVIRINIMO ATRAMOS

TRESTLE serijos

TECHNINĖS SPECIFIKACIJOS

TRESTLE suvirinimo atrama yra pagrindas įvairiems suvirinimo projektams ir ne tik. Mūsų suvirinimo atrama yra nepakeičiamas įrankis, kurį galima naudoti įvairiose pramonės šakose ir įvairiais tikslais.

GPPH SUVIRINIMO ATRAMOS YRA KETURIŲ SERIJŲ: **EXPERT**, **PRO**, **PLUS** IR **ECO**.

ATRAMŲ MATMENYS TRESTLE [mm]

600x200x200	800x200x200	1000x200x200	1200x200x200	1500x200x200	2000x200x200	2400x200x200
-------------	-------------	--------------	--------------	--------------	--------------	--------------



PAGRINDINĖS SUVIRINIMO ATRAMŲ NAUDOJIMO SRITYS YRA ŠIOS:

- **PADIDINTI DARBO PLOTĄ:** Dėl tvirtos konstrukcijos mūsų atrama leidžia išplėsti darbo erdvę, todėl suvirinant galima dirbti ergonomiškiau ir patogiau.
- **STABILUS PAGRINDAS SUVIRINIMO PROJEKTAMS:** Mūsų atrama užtikrina stabilumą ir tvirtumą, būtiną tiksliams ir sudėtingiems suvirinimo projektams. Tai neįkainojama atrama profesionaliems suvirintojams ir visiems, ieškantiems tvirto pagrindo darbui.
- **ATRAMA SURINKIMO DARBAMS:** Suvirinimo atramą taip pat galima naudoti kaip stabilią platformą įvairiems konstrukciniams komponentams surinkti, todėl surinkimo procesai tampa lengvesni ir greitesni.

Visas atramas galima įsigyti kaip su kojėlėmis ant kojelių arba ant ratukų



EXPERT	
GRĘŽIMO SISTEMA	
MESH	Fi 28 mm
	DIAGONAL

PRO PLUS ECO		
GRĘŽIMO SISTEMA		
MESH	Fi 28 mm	Fi 16 mm
	DIAGONAL	50 x 50
		DIAGONAL

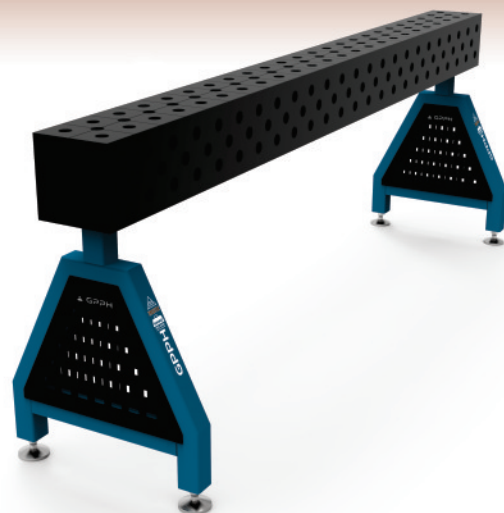

SUVIRINIMO ATRAMOS

TRESTLE serijos

KAINŲ SĄRAŠAS

ĮVAIRIŲ TIPŲ VIRŠŪNIŲ SUVIRINIMO ATRAMŲ KAINORAŠTIS:

Stalviršio matmenys [mm]	Grynoji kaina EXPERT SERIJA*	Grynoji kaina PRO SERIJA	Grynoji kaina PLUS SERIJA	Grynoji kaina ECO SERIJA
600x200x200	960 EUR	740 EUR	680 EUR	550 EUR
800x200x200	1 150 EUR	810 EUR	750 EUR	610 EUR
1000x200x200	1 290 EUR	930 EUR	830 EUR	680 EUR
1200x200x200	1 460 EUR	1 080 EUR	890 EUR	740 EUR
1500x200x200	1 700 EUR	1 180 EUR	1 030 EUR	810 EUR
2000x200x200	2 080 EUR	1 340 EUR	1 230 EUR	940 EUR
2400x200x200	2 390 EUR	1 610 EUR	1 340 EUR	1 080 EUR
600x200x200	-	790 EUR	730 EUR	600 EUR
800x200x200	-	1 020 EUR	810 EUR	680 EUR
1000x200x200	-	1 030 EUR	930 EUR	780 EUR
1200x200x200	-	1 190 EUR	1 010 EUR	960 EUR
1500x200x200	-	1 310 EUR	1 170 EUR	930 EUR
2000x200x200	-	1 560 EUR	1 400 EUR	1 100 EUR
2400x200x200	-	1 840 EUR	1 560 EUR	1 260 EUR
Stalviršio matmenys [mm]	Grynoji kaina EXPERTSERIJA*	Grynoji kaina PRO SERIJA	Grynoji kaina PLUS SERIJA	Grynoji kaina ECO SERIJA
600x200x200	1 080 EUR	860 EUR	800 EUR	670 EUR
800x200x200	1 270 EUR	930 EUR	870 EUR	730 EUR
1000x200x200	1 410 EUR	1 050 EUR	950 EUR	800 EUR
1200x200x200	1 580 EUR	1 200 EUR	1 010 EUR	860 EUR
1500x200x200	1 820 EUR	1 300 EUR	1 150 EUR	930 EUR
2000x200x200	2 200 EUR	1 460 EUR	1 350 EUR	1 060 EUR
2400x200x200	2 510 EUR	1 730 EUR	1 460 EUR	1 200 EUR
600x200x200	-	910 EUR	850 EUR	720 EUR
800x200x200	-	1 020 EUR	930 EUR	800 EUR
1000x200x200	-	1 150 EUR	1 050 EUR	900 EUR
1200x200x200	-	1 310 EUR	1 130 EUR	960 EUR
1500x200x200	-	1 430 EUR	1 290 EUR	1 050 EUR
2000x200x200	-	1 680 EUR	1 520 EUR	1 220 EUR
2400x200x200	-	1 960 EUR	1 680 EUR	1 380 EUR



*TRESTLE EXPERT seriją galima įsigyti tik su sistema 28 DIAGONAL

*kainų sąrašą tik kulkšnių be kojų rasite 38 puslapyje

SUVIRINIMO STALO KUBELIAI

KAINŲ SĄRAŠAS

Kubai – tai įrankiai, skirti sujungti du ar daugiau suvirinimo stalių, išlaikant jų funkcionalumą – kaip ir stalo stalviršius, jie turi tinklėlį ir tvirtinimo skyles. Juos galima naudoti norint sukurti nestandartinės formos suvirinimo stotį – sujungti bet kokį skaičių stalių ir sukurti konkrečiam projektui pritaikytą darbo vietą.

Kubelius galima naudoti atskirai arba kartu su kojomis kaip TRESTLE suvirinimo atramą (žr. 36 psl.). Suvirinimo atramų kainas rasite 37 puslapyje.

SUVIRINIMO STALO KUBELIŲ KAINORAŠTIS

kubo matmenys [mm]	Grynoji kaina PRO SERIJA	Grynoji kaina PLUS SERIJA	Grynoji kaina ECO SERIJA
600x200x200	420 EUR	360 EUR	230 EUR
800x200x200	490 EUR	430 EUR	290 EUR
1000x200x200	610 EUR	510 EUR	360 EUR
1200x200x200	760 EUR	570 EUR	420 EUR
1500x200x200	860 EUR	710 EUR	490 EUR
2000x200x200	1 020 EUR	910 EUR	620 EUR
2400x200x200	1 290 EUR	1 020 EUR	760 EUR



kubo matmenys [mm]	Grynoji kaina EXPERT SERIJA
600x200x200	640 EUR
800x200x200	830 EUR
1000x200x200	970 EUR
1200x200x200	1 140 EUR
1500x200x200	1 380 EUR
2000x200x200	1 760 EUR
2400x200x200	2 070 EUR



kubo matmenys [mm]	Grynoji kaina PRO SERIJA	Grynoji kaina PLUS SERIJA	Grynoji kaina ECO SERIJA
600x200x200	470 EUR	410 EUR	280 EUR
800x200x200	580 EUR	490 EUR	360 EUR
1000x200x200	710 EUR	610 EUR	460 EUR
1200x200x200	870 EUR	690 EUR	520 EUR
1500x200x200	990 EUR	850 EUR	610 EUR
2000x200x200	1 240 EUR	1 080 EUR	780 EUR
2400x200x200	1 520 EUR	1 240 EUR	940 EUR

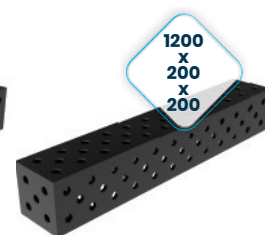
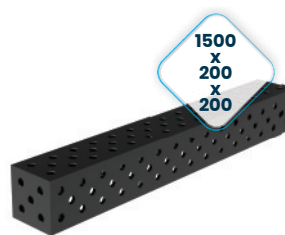
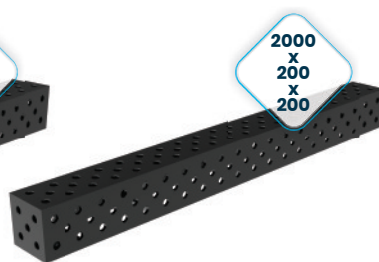
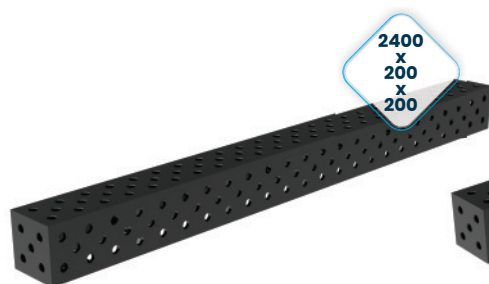
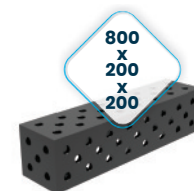
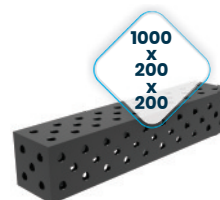

ATSKIRAI ĮSIGYJAMOS VEŽIMĖLIO KOJOS SU RATUKAIS ARBA KOJELĖMIS:

Suvirinimo atramos kojėlė

TRESTLE ant ratukų

Kaina už 1 vnt.

220 EUR



Suvirinimo atramos kojėlė

TRESTLE ant kojų

Kaina už 1 vnt.

160 EUR



EKSPERTŲ SERIJOS ĮRANKIAI

skirta stalams **EXPERT**

PLOKŠTI ĮRANKIAI

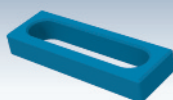

ATRAMA EXPERT 150
28_N_004_EXPERT

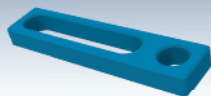

ATRAMA EXPERT 225
28_N_005_EXPERT

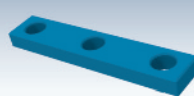

ATRAMA EXPERT 260
28_N_006_EXPERT

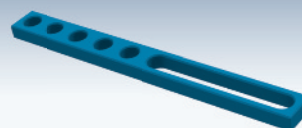

ATRAMA EXPERT 500
28_N_007_EXPERT

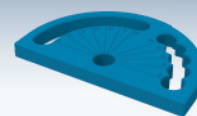

KAMPAMATIS EXPERT
28_N_008_EXPERT



**KONTROLINIS KAMPUOTIS
(PLOKŠČIAS) EXPERT 275x150**
28_N_009_EXPERT



**KONTROLINIS KAMPUOTIS
(PLOKŠČIAS) EXPERT 320x150**
28_N_010_EXPERT



**KONTROLINIS KAMPUOTIS
(PLOKŠČIAS) EXPERT 350x250**
28_N_011_EXPERT

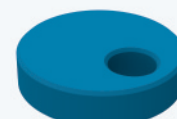

**IŠCENTRINĖ ATRAMA
EXPERT Ø100mm**
28_N_003_EXPERT

ERDVINIAI ĮRANKIAI



**KAMPINIS KRONŠTEINAS
EXPERT 185x175**
28_N_012_EXPERT



**KAMPINIS KRONŠTEINAS
EXPERT 200x200**
28_N_013_EXPERT



**KAMPINIS KRONŠTEINAS
EXPERT 300x190**
28_N_014_EXPERT



**KAMPINIS KRONŠTEINAS
EXPERT 450x250**
28_N_015_EXPERT



**KAMPINIS KRONŠTEINAS
EXPERT 275x500x175x100**
28_N_016_EXPERT

PADIDINTI DARBO PLOTĄ

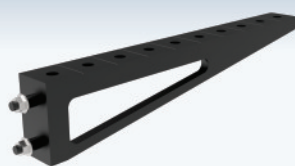

**STALO PAILGINIMAS EXPERT
1000x100**
28_100x100_N_017_EXPERT

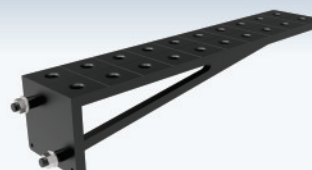

**STALO PAILGINIMAS EXPERT
1000x200**
28_100x100_N_018_EXPERT

MONTAVIMO ĮRANKIAI



MONTAVIMO PIRŠTAS EXPERT
28_T_015_EXPERT



**GREITO SUMONTAVIMO
VARŽTAS
EXPERT**
28_N_002_EXPERT



**MAGNETINIS GREITO
SUMONTAVIMO VARŽTAS
EXPERT**
28_N_002_EXPERT_MG

PRO SERIJOS ĮRANKIAI

skirta **PRO**, **MWT** ir **XWT** stalams su **PRO** serijos stalviršiais

PLOKŠTI ĮRANKIAI

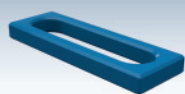

ATRAMA PRO 150
16_N_004_PRO | 28_N_004_PRO

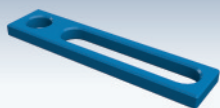

ATRAMA PRO 225
16_N_005_PRO | 28_N_005_PRO

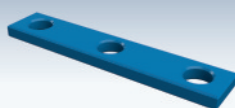

ATRAMA PRO 260
16_N_006_PRO | 28_N_006_PRO

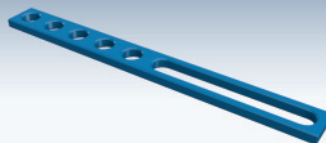

ATRAMA PRO 500
16_N_007_PRO | 28_N_007_PRO

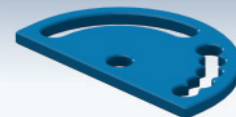

KAMPAMATIS PRO
16_N_008_PRO | 28_N_008_PRO



**KONTROLINIS KAMPUOTIS
(PLOKŠČIAS) PRO 275x150**
16_N_009_PRO | 28_N_009_PRO



**KONTROLINIS KAMPUOTIS
(PLOKŠČIAS) PRO 320x150**
16_N_010_PRO | 28_N_010_PRO



**KONTROLINIS KAMPUOTIS
(PLOKŠČIAS) PRO 350x250**
16_N_011_PRO | 28_N_011_PRO



**IŠCENTRINĖ ATRAMA
EXPERT Ø100mm**
16_N_003_PRO | 28_N_003_PRO

ERDVINIAI ĮRANKIAI



**KAMPINIS KRONŠTEINAS
PRO 185x175**
16_N_012_PRO | 28_N_012_PRO



**KAMPINIS KRONŠTEINAS
EXPERT 200x200**
16_N_013_PRO | 28_N_013_PRO



**KAMPINIS KRONŠTEINAS
PRO 300x190**
16_N_014_PRO | 28_N_014_PRO



**KAMPINIS KRONŠTEINAS
PRO 450x250**
16_N_015_PRO | 28_N_015_PRO



**KAMPINIS KRONŠTEINAS
PRO 275x500x175x100**
16_N_016_PRO | 28_N_016_PRO

PADIDINTI DARBO PLOTĄ

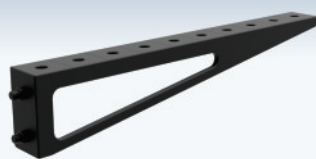

**STALO PAILGINIMAS PRO
1000x100**
16_100x100_N_017_PRO
28_100x100_N_017_PRO

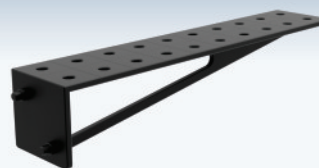

**STALO PAILGINIMAS PRO
1000x200**
16_100x100_N_018_PRO
28_100x100_N_018_PRO

MONTAVIMO ĮRANKIAI



MONTAVIMO PIRŠTAS PRO
16_T_015_PRO | 28_T_015_PRO



**GREITO SUMONTAVIMO
VARŽTAS
PRO**
16_N_002_PRO | 28_N_002_PRO



**MAGNETINIS GREITO
SUMONTAVIMO VARŽTAS
PRO**
16_N_002_PRO_MG
28_N_002_PRO_MG



**GREITO SUMONTAVIMO
VARŽTAS UNI**
16_N_002_UNI | 28_N_002_UNI

PLUS SERIJOS ĮRANKIAI

Skirta stalams **PLUS**, **BASIC** ir **XWT** su **PLUS** serijos stalviršiaistaip pat **ECO**, **DIY**, **XWT** stalams su **ECO** serijos stalviršiais ir **SOG**** darbo vietoms.

PLOKŠTI ĮRANKIAI

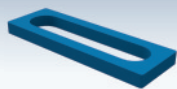

ATRAMA PLUS 150
16_N_004_PLUS | 28_N_004_PLUS

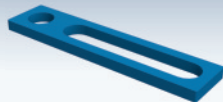

ATRAMA PLUS 225
16_N_005_PLUS | 28_N_005_PLUS

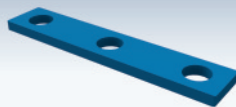

ATRAMA PLUS 260
16_N_006_PLUS | 28_N_006_PLUS

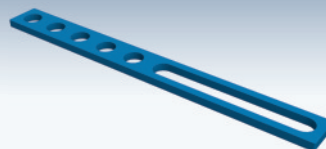

ATRAMA PLUS 500
16_N_007_PLUS | 28_N_007_PLUS

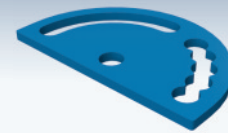

KAMPAMATIS PLUS
16_N_008_PLUS | 28_N_008_PLUS



KONTROLINIS KAMPUOTIS (PLOKŠČIAS) PLUS 275x150
16_N_009_PLUS | 28_N_009_PLUS



KONTROLINIS KAMPUOTIS (PLOKŠČIAS) PLUS 320x150
16_N_010_PLUS | 28_N_010_PLUS



KONTROLINIS KAMPUOTIS (PLOKŠČIAS) PLUS 350x250
16_N_011_PLUS | 28_N_011_PLUS



IŠCENTRINĖ ATRAMA PLUS Ø100mm
16_N_003_PLUS | 28_N_003_PLUS

ERDVINIAI ĮRANKIAI



KAMPINIS KRONŠTEINAS PLUS 185x175
16_N_012_PLUS | 28_N_012_PLUS



KAMPINIS KRONŠTEINAS PLUS 200x200
16_N_013_PLUS | 28_N_013_PLUS



KAMPINIS KRONŠTEINAS PLUS 300x190
16_N_014_PLUS | 28_N_014_PLUS



KAMPINIS KRONŠTEINAS PLUS 450x250
16_N_015_PLUS | 28_N_015_PLUS



KAMPINIS KRONŠTEINAS PLUS 275x500x175x100
16_N_016_PLUS | 28_N_016_PLUS

PADIDINTI DARBO PLOTĄ

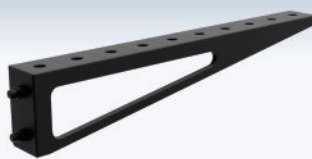

STALO PAILGINIMAS PLUS 1000x100
16_100x100_N_017_PLUS
28_100x100_N_017_PLUS

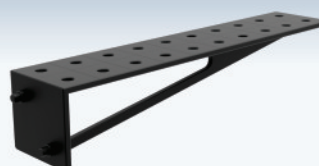

STALO PAILGINIMAS PLUS 1000x200
16_100x100_N_018_PLUS
28_100x100_N_018_PLUS

MONTAVIMO ĮRANKIAI



MONTAVIMO PIRŠTAS PLUS
16_T_015_PLUS | 28_T_015_PLUS



GREITO SUMONTAVIMO VARŽTAS PLUS
16_N_002_PLUS | 28_N_002_PLUS



MAGNETINIS GREITO SUMONTAVIMO VARŽTAS PLUS
16_N_002_PLUS_MG
28_N_002_PLUS_MG



GREITO SUMONTAVIMO VARŽTAS UNI
16_N_002_UNI | 28_N_002_UNI

*visus įrankius galima įsigyti su 16 mm ir 28 mm skersmens skylėmis.

**šiuo atveju (ECO, DIY, XWT stalviršiai ir SOG darbo vietos) įrankiai tvirtinami 19-22 reguliuojamu kaiščiu - žr. 42 psl.

EKO SERIJOS ĮRANKIAI

skirta ECO stalų darbo paviršiui padidinti ir PLUS serijos įrankiams montuoti ant **ECO**, **DIY**, **XWT** stalų su ECO serijos stalviršiais ir ant SOG** darbo vietų.

PADIDINTI DARBO PLOTĄ



**STALO PAILGINIMAS ECO
1000X100**
16_100x100_N_017_ECO
28_100x100_N_017_ECO

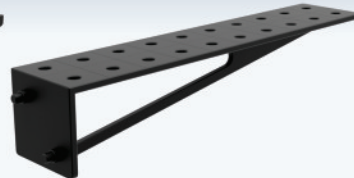

**STALO PAILGINIMAS ECO
1000X200**
16_100x100_N_018_ECO
28_100x100_N_018_ECO

MONTAVIMO ĮRANKIAI



MONTAVIMO PIRŠTAS ECO
16_T_015_ECO | 28_T_015_ECO



**GREITO SUMONTAVIMO
VARŽTAS
ECO/PLUS**
16_N_002_ECO_PLUS
28_N_002_ECO_PLUS



**MAGNETINIS GREITO
SUMONTAVIMO VARŽTAS
PLUS**
16_N_002_PLUS_MG
28_N_002_PLUS_MG



**GREITO SUMONTAVIMO
VARŽTAS UNI**
16_N_002_UNI | 28_N_002_UNI

*visus įrankius galima įsigyti su 16 mm ir 28 mm skersmens skylėmis.

**Šiuo atveju įrankiai tvirtinami 19-22 PLUS/ECO reguliuojamu antgaliu – jį rasite šiame puslapyje, skyriuje „Montavimo įrankiai“.



UNIVERSALŪS ĮRANKIAI

skirta visiems GPPH stalams ir stendams

FIKSAVIMO KLAUSIMAI



TVIRTINIMO SPAUSTUKAS
16_N_001A | 28_N_001A



TVIRTINIMO SPAUSTUKAS
SU SVIRTIMI
16_N_001B | 28_N_001B



TVIRTINIMO SPAUSTUKAS
SU SVIRTIMI
16_N_001C | 28_N_001C



KINTAMO ŽIOČIŲ
GYLIOSPAUSTUKAS
SU SVIRTIMI
16_N_001D | 28_N_001D



TVIRTINIMO SPAUSTUKAS SU
SVIRTIMI
16_N_001F | 28_N_001F

PRIZMĖS, DEGIKLIO LAIKIKLIS

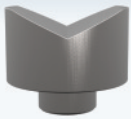

PRIZMĖ Ø58MM 130°
16_N_021 | 28_N_021

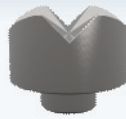

PRIZMĖ Ø58MM 130°/90°
16_N_023 | 28_N_023



PRIZMĖ Ø58MM 90°
16_N_022 | 28_N_022



SUVIRINIMO DEGIKLIO LAIKIKLIS
N_024

MOBILŪS ĮRANKIŲ STELAŽAI

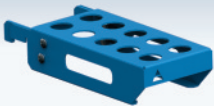

GREITO SURINKIMO
VARŽTŲ LENTYNA S
16_T_011A | 28_T_011A

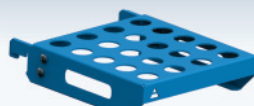

GREITO SURINKIMO
VARŽTŲ LENTYNA M
16_T_011B | 28_T_011B

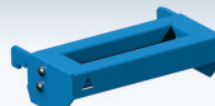

SPAUSTUKŲ LENTYNA S
16_T_011C | 28_T_011C

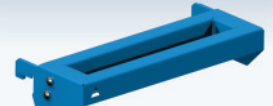

SPAUSTUKŲ LENTYNA M
16_T_011D | 28_T_011D

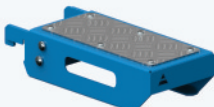

PLOKŠČIA LENTYNA S
16_T_011E | 28_T_011E

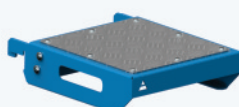

PLOKŠČIA LENTYNA M
16_T_011F | 28_T_011F

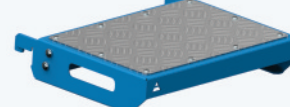

PLOKŠČIA LENTYNA L
16_T_011G | 28_T_011G

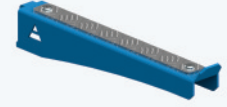

MOBILI LENTYNA PAILGINIMAMS
T_011J

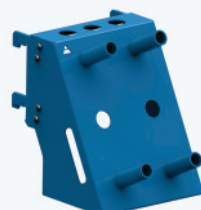

MIŠRI LENTYNA
16_T_011H | 28_T_011H



DOKUMENTŲ LENTYNA
16_T_011I | 28_T_011I

ĮRANKIAI TROLLEYS

tvarkos palaikymas darbo vietoje.



ĮRANKIŲ VEŽIMĖLIS M

16_T_012B | 28_T_012B

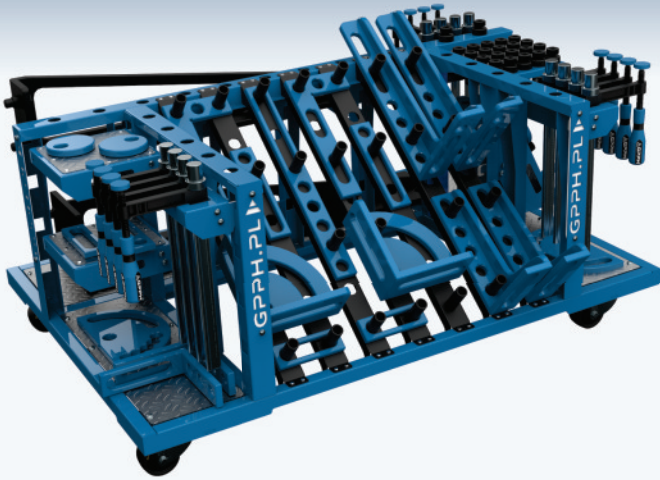

Vienas iš daugelio mažo įrankių vežimėlio privalumų yra tas, kad jis telpa po daugeliu GPPH suvirinimo stalių matmenų. Dirbdami visus įrankius turėsite po ranka!

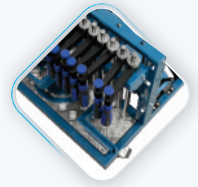

ĮRANKIŲ VEŽIMĖLIS L

16_T_012A | 28_T_012A

Dideliame GPPH įrankių vežimėlyje tilps net ir reikliausių įrankių rinkinys! Jūsų darbo erdvė taps kaip niekada aiški, o GPPH įrankiai joje bus tvarkingi ir lengvai pasiekiami.

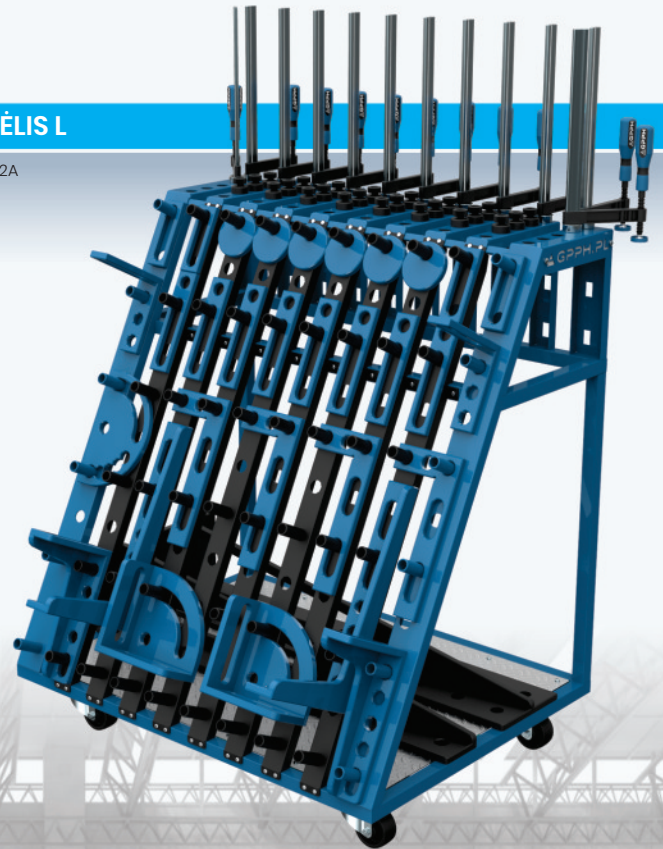
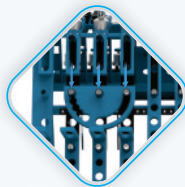

*Įrankių vežimėliai gali būti su 16 mm ir 28 mm skersmens skylėmis. Įrankių vežimėlių kainos nurodytos 46 puslapyje.

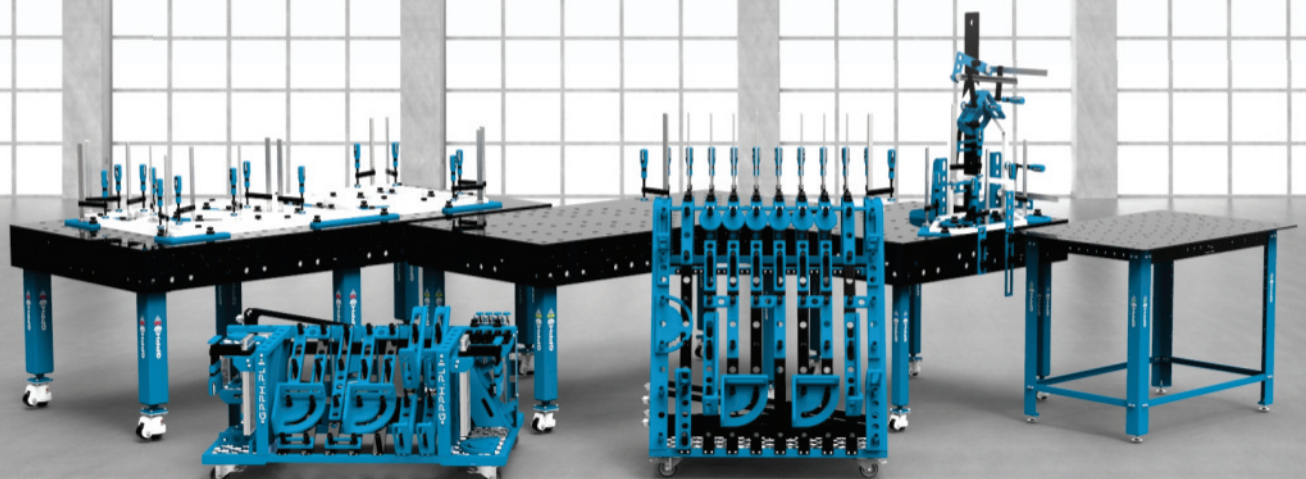

ĮRANKIAI

KAINŲ SĄRAŠAS

ĮRANKIO PAVADINIMAS	KAINOS			
	EXPERT	PRO SERIJOS	SERIA PLUS	SERIA ECO
PLOKŠTŲ ĮRANKIAI				
ATRAMA 150 16_N_004_(PRO/PLUS) 28_N_004_(EXPERT/PRO/PLUS)	38 EUR	29 EUR	21 EUR	-
ATRAMA 225 16_N_005_(PRO/PLUS) 28_N_005_(EXPERT/PRO/PLUS)	43 EUR	33 EUR	24 EUR	-
ATRAMA 260 16_N_006_(PRO/PLUS) 28_N_006_(EXPERT/PRO/PLUS)	47 EUR	36 EUR	26 EUR	-
ATRAMA 500 16_N_007_(PRO/PLUS) 28_N_007_(EXPERT/PRO/PLUS)	83 EUR	52 EUR	38 EUR	-
KAMPAMATIS 16_N_008_(PRO/PLUS) 28_N_008_(EXPERT/PRO/PLUS)	88 EUR	57 EUR	48 EUR	-
KONTROLINIS KAMPUOTIS (PLOKŠČIAS) 275x150 16_N_009_(PRO/PLUS) 28_N_009_(EXPERT/PRO/PLUS)	72 EUR	48 EUR	43 EUR	-
KONTROLINIS KAMPUOTIS (PLOKŠČIAS) 320x150 16_N_010_(PRO/PLUS) 28_N_010_(EXPERT/PRO/PLUS)	81 EUR	55 EUR	50 EUR	-
KONTROLINIS KAMPUOTIS (PLOKŠČIAS) 350x250 16_N_011_(PRO/PLUS) 28_N_011_(EXPERT/PRO/PLUS)	124 EUR	67 EUR	62 EUR	-
IŠCENTRINĖ ATRAMA Ø100 16_N_003_(PRO/PLUS) 28_N_003_(EXPERT/PRO/PLUS)	41 EUR	31 EUR	24 EUR	-
ERDVINIAI ĮRANKIAI				
KAMPINIS KRONŠTEINAS 185x175 16_N_012_(PRO/PLUS) 28_N_012_(EXPERT/PRO/PLUS)	96 EUR	72 EUR	50 EUR	-
KAMPINIS KRONŠTEINAS 200x200 16_N_013_(PRO/PLUS) 28_N_013_(EXPERT/PRO/PLUS)	157 EUR	105 EUR	88 EUR	-
KAMPINIS KRONŠTEINAS 300x190 16_N_014_(PRO/PLUS) 28_N_014_(EXPERT/PRO/PLUS)	229 EUR	88 EUR	76 EUR	-
KAMPINIS KRONŠTEINAS 450x250 16_N_015_(PRO/PLUS) 28_N_015_(EXPERT/PRO/PLUS)	207 EUR	117 EUR	107 EUR	-
KAMPINIS KRONŠTEINAS 275X500X175X100 16_N_016_(PRO/PLUS) 28_N_016_(EXPERT/PRO/PLUS)	428 EUR	236 EUR	186 EUR	-
PADIDINTI DARBO PLOTĄ				
STALO PAILGINIMAS 1000x100 16_100x100_N_017_(PRO/PLUS/ECO) 28_100x100_N_017_(EXPERT/PRO/PLUS/ECO)	370 EUR	226 EUR	167 EUR	141 EUR
STALO PAILGINIMAS 1000x200 16_100x100_N_018_(PRO/PLUS) 28_100x100_N_018_(EXPERT/PRO/PLUS)	480 EUR	286 EUR	214 EUR	164 EUR
MONTAVIMO ĮRANKIAI				
MONTAVIMO PIRŠTAS 16_T_015_(PRO/PLUS/ECO) 28_T_015_(EXPERT/PRO/PLUS/ECO)	12 EUR	9 EUR	9 EUR	9 EUR
GREITO SUMONTAVIMO VARŽTAS EXPERT 28_N_002_EXPERT	43 EUR	-	-	-
GREITO SUMONTAVIMO VARŽTAS PRO 16_N_002_PRO 28_N_002_PRO	-	33 EUR	-	-
GREITO SUMONTAVIMO VARŽTAS PLUS 16_N_002_PLUS 28_N_002_PLUS	-	-	31 EUR	-
GREITO SUMONTAVIMO VARŽTAS ECO/PLUS 16_N_002_ECO_PLUS 28_N_002_ECO_PLUS	-	-	-	31 EUR
MAGNETINIS GREITO SUMONTAVIMO VARŽTAS EXPERT 28_N_002_EXPERT_MG	45 EUR	-	-	-
MAGNETINIS GREITO SUMONTAVIMO VARŽTAS PRO 16_N_002_PRO_MG 28_N_002_PRO_MG	-	35,60 EUR	-	-
MAGNETINIS GREITO SUMONTAVIMO VARŽTAS PLUS 16_N_002_PLUS_MG 28_N_002_PLUS_MG	-	-	35,60 EUR	-
GREITO SUMONTAVIMO VARŽTAS UNI 16_N_002_UNI 28_N_002_UNI	43 EUR			

ĮRANKIAI

KAINŲ SĄRAŠAS

ĮRANKIO PAVADINIMAS	KAINOS
CLAMPS	
TVIRTINIMO SPAUSTUKAS 16_N_001A 28_N_001A	31 EUR
TVIRTINIMO SPAUSTUKAS SU SVIRTIMI 16_N_001B 28_N_001B	55 EUR
KINTAMO ŽIOČIŲ GYLIO SPAUSTUKAS 16_N_001C 28_N_001C	71 EUR
KINTAMO ŽIOČIŲ GYLIO SPAUSTUKAS SU SVIRTIMI 16_N_001D 28_N_001D	96 EUR
TVIRTINIMO SPAUSTUKAS 16_N_001F 28_N_001F	77 EUR
PRIZMĖS, DEGKLIO LAIKIKLIS	
PRIZMĖ Ø58mm 130° 16_N_021 28_N_021	12 EUR
PRIZMĖ Ø58mm 130°/90° 16_N_023 28_N_023	17 EUR
PRIZMĖ Ø58mm 90° 16_N_022 28_N_022	12 EUR
SUVIRINIMO DEGKLIO LAIKIKLIS N_024	24 EUR
MOBILŪS ĮRANKIŲ STELAŽAI	
GREITO SURINKIMO VARŽTŲ LENTYNA S 16_T_011A 28_T_011A	17 EUR
GREITO SURINKIMO VARŽTŲ LENTYNA M 16_T_011B 28_T_011B	19 EUR
SPAUSTUKŲ LENTYNA S 16_T_011C 28_T_011C	17 EUR
SPAUSTUKŲ LENTYNA M 16_T_011D 28_T_011D	19 EUR
PLOKŠČIA LENTYNA S 16_T_011E 28_T_011E	22 EUR
PLOKŠČIA LENTYNA M 16_T_011F 28_T_011F	24 EUR
PLOKŠČIA LENTYNA L 16_T_011G 28_T_011G	26 EUR
MOBILI LENTYNA PAILGINIMAMS T_011J	12 EUR
MIŠRI LENTYNA 16_T_011H 28_T_011H	33 EUR
DOKUMENTŲ LENTYNA 16_T_011I 28_T_011I	24 EUR
ĮRANKIAI TROLLEYS	
ĮRANKIŲ VEŽIMĖLIS M 16_T_012B 28_T_012B	669 EUR
ĮRANKIŲ VEŽIMĖLIS L 16_T_012A 28_T_012A	669 EUR

ĮRANKIŲ RINKINIAI

kiekvieną rinkinį galima įsigyti EXPERT, PRO, PLUS ir ECO** įrankių serijose.

KAINŲ SĄRAŠAS

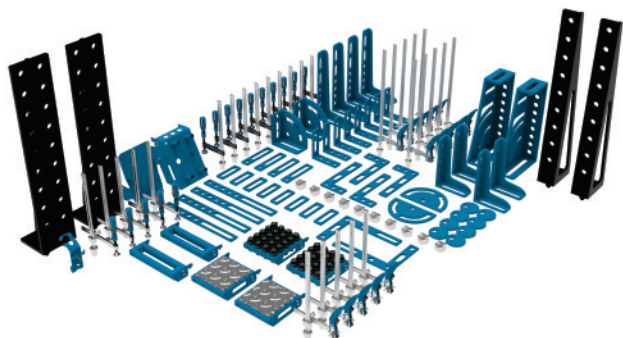

pasirinktą
vežimėlį:

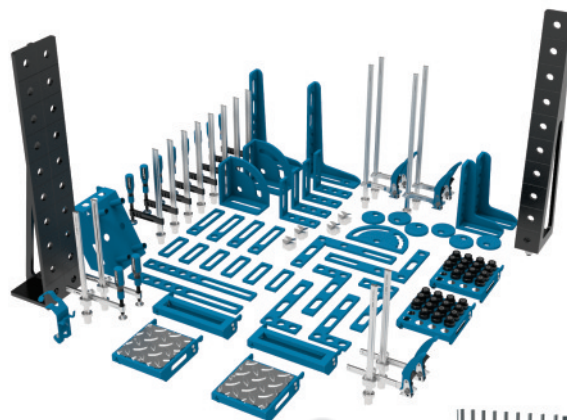

pasirinktą
vežimėlį:



1 KOMPLEKTAS	
EXPERT serijos lentelėms: EXPERT, XWT EXPERT, WELDSTATION EXPERT	11 675 EUR
PRO serijos lentelėms: PRO, XWT PRO, WELDSTATION PRO	8 379 EUR
PLUS serijos lentelėms: PLUS, BASIC, XWT PLUS, WELDSTATION PLUS	7 389 EUR
ECO serijos lentelėms: ECO, DIY, XWT ECO, WELDSTATION ECO	7 247 EUR



2 KOMPLEKTAS	
EXPERT serijos lentelėms: EXPERT, XWT EXPERT, WELDSTATION EXPERT	6 902 EUR
PRO serijos lentelėms: PRO, XWT PRO, WELDSTATION PRO	5 129 EUR
PLUS serijos lentelėms: PLUS, BASIC, XWT PLUS, WELDSTATION PLUS	4 589 EUR
ECO serijos lentelėms: ECO, DIY, XWT ECO, WELDSTATION ECO	4 511 EUR

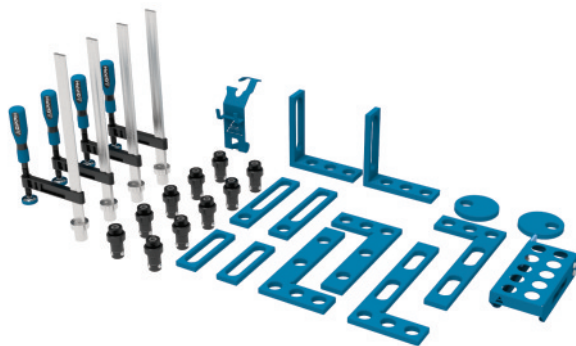
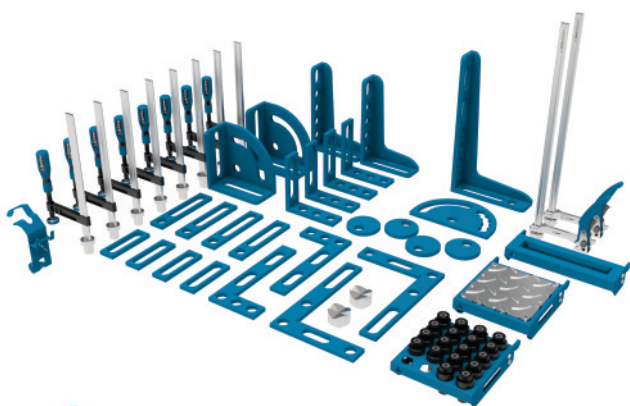

3 KOMPLEKTAS	
EXPERT serijos lentelėms: EXPERT, XWT EXPERT, WELDSTATION EXPERT	3 601 EUR
PRO serijos lentelėms: PRO, XWT PRO, WELDSTATION PRO	2 539 EUR
PLUS serijos lentelėms: PLUS, BASIC, XWT PLUS, WELDSTATION PLUS	2 229 EUR
ECO serijos lentelėms: ECO, DIY, XWT ECO, WELDSTATION ECO	2 229 EUR



4 KOMPLEKTAS	
EXPERT serijos lentelėms: EXPERT, XWT EXPERT, WELDSTATION EXPERT	1 337 EUR
PRO serijos lentelėms: PRO, XWT PRO, WELDSTATION PRO	1 031 EUR
PLUS serijos lentelėms: PLUS, BASIC, XWT PLUS, WELDSTATION PLUS	899 EUR
ECO serijos lentelėms: ECO, DIY, XWT ECO, WELDSTATION ECO	899 EUR

*visus įrankius galima įsigyti su 16 mm ir 28 mm skersmens skylėmis; kainos nurodytos įrankiams su 16 mm ir 28 mm skersmens skylėmis.

**Plus serijos įrankių rinkinių atveju, priklausomai nuo pasirinkto stalo stalviršio storio, keičiasi į rinkinį įeinantis strypas - PLUS, BASIC ir XWT stalų su PLUS serijos stalviršiais atveju tai yra PLUS greitojo surinkimo strypas, o ECO, DIY, XWT stalų su ECO serijos stalviršiais ir SOG darbo vietų atveju - PLUS/ECO reguliuojamas greitojo surinkimo strypas.

ĮRANKIŲ RINKINIAI

kiekvieną įrankių rinkinį galima įsigyti EXPERT, PRO ir PLUS serijos įrankių**

RINKINIŲ TURINYS

ĮRANKIŲ SKAIČIUS KIEKVIENAME RINKINYJE				
ĮRANKIO PAVADINIMAS	Rinkinys nr 1	Rinkinys nr 2	Rinkinys nr 3	Rinkinys nr 4
TVIRTINIMO SPAUSTUKAS	10	8	8	4
TVIRTINIMO SPAUSTUKAS SU SVIRTIMI	10	4	2	-
KINTAMO ŽIOČIŲ GYLIO SPAUSTUKAS	5	2	-	-
KINTAMO ŽIOČIŲ GYLIO SPAUSTUKAS SU SVIRTIMI	5	2	-	-
GREITO SUMONTAVIMO VARŽTAS	40	30	18	10
IŠCENTRINĖ ATRAMA Ø100	8	6	4	2
ATRAMA 150	8	6	4	2
ATRAMA 225	4	4	4	2
ATRAMA 500	4	2	-	-
KAMPAMATIS	2	1	1	-
KONTROLINIS KAMPUOTIS 275x150	-	-	-	2
KONTROLINIS KAMPUOTIS 320x150	4	4	2	2
KONTROLINIS KAMPUOTIS 350x250	2	2	2	-
KAMPINIS KRONŠTEINAS 185x175	8	4	4	2
KAMPINIS KRONŠTEINAS 200x200	2	2	2	-
KAMPINIS KRONŠTEINAS 300x190	4	2	2	-
KAMPINIS KRONŠTEINAS 450x250	4	2	1	-
KAMPINIS KRONŠTEINAS 275x500x175x100	2	-	-	-
STALO PAILGINIMAS 1000x100	2	1	-	-
STALO PAILGINIMAS 1000x200	2	1	-	-
SUVIRINIMO DEGIKLIO LAIKIKLIS	1	1	1	1
PRIZMĖ Ø58mm 130°	10	-	-	-
PRIZMĖ Ø58mm 130°/90°	-	4	2	-
ĮRANKIŲ VEŽIMĖLIS (PASIRINKTI VERSIJAS: M ARBA L)	1	1	-	-
GREITO SURINKIMO VARŽTŲ LENTYNA S	-	-	-	1
GREITO SURINKIMO VARŽTŲ LENTYNA M	2	2	1	-
SPAUSTUKŲ LENTYNA M	2	2	1	-
PLOKŠČIA LENTYNA M2	2	2	1	-
MIŠRI LENTYNA	1	1	-	-
DOKUMENTŲ LENTYNA	1	-	-	-
Bendras rinkinyje esančių įrankių skaičius	146	96	60	28

GPPH CHEM

profesionalūs chemikalai, skirti suvirinimui

GAMINIO SAVYBĖS IR KAINORAŠTIS



CH_001_PR

CH_002_PR

PROTECTOR (koncentratas) yra pagrindinis preparatas, kuris apsaugo suvirinimo stendą, palikdamas ant jo specialų nuolatinį apsauginį sluoksnį. Jo dėka suvirinimo stalai lieka be atplaišų, todėl darbas tampa tikslesnis, patogesnis ir tvarkingesnis.

Naudojant PROTECTOR gerokai apsaugoma įranga nuo naudojimo poveikio. Skystis yra bekvapis ir neskleidžia lakiųjų medžiagų, pavojingų sveikatai suvirinimo metu. Jo sudėtyje nėra naftos junginių, todėl nėra jokių kontraindikacijų naudoti medžiagoms, kuriuos vėliau dažomos ar cinkuojamos.

Talpa: 1l

14 EUR

Talpa: 5l

49 EUR



CH_001_CL

CH_002_CL

HD CLEANER (koncentratas) yra šarminis, labai koncentruotas ir veiksmingas suvirinimo stalų valiklis, praturtintas korozijos inhibitoriais. Priemonė veiksmingai valo stipriai užterštus stalų paviršius, palikdama aktyvią antikorozinę dangą. Dėl specialiai sukurtos sudėties HD Cleaner išsiskiria dideliu valymo efektyvumu.

Talpa: 1l

32 EUR

Talpa: 5l

149 EUR

GPPH CHEM purkštuvas – Kad pasiektumėte geriausių rezultatų, rekomenduojame produktus purkšti **GPPH CHEM purkštuvu**. Tai geriausias sprendimas profesionaliems chemikalams GPPH CHEM: **PROTECTOR** ir **HD CLEANER** – naudoti.

- 360° SISTEMA – purškimas bet kurioje rezervuaro vietoje
- SUPER DVIGUBO VEIKSMINGUMO PUMPAS – purškite ir spausdami, ir ir atleiskite siurblio svirtį
- REGULIUOJAMAS purkštukas – reguliuojamas purškimo laipsnis nuo rūko iki ištisinės srovės
- LAIDO LYGIO INDIKATORIUS – lengvai išpilstykite skystį ir patikrinkite jo lygį rezervuare
- FPM sandarikliai – didelis atsparumas cheminėms medžiagoms, todėl veikia ilgai ir be trikdžių ir sklاندų veikimą
- STABILIZACINIS PASTOVAS (ploviklio apačioje) – stabilizuoja ir apsaugo rezervuarą nuo mechaninių pažeidimų
- tūris (l): 0,5l pilno ciklo išleidimo kiekis (ml): 3 ml
- Svoris (kg) (vien plovimo aparatas, be skysčio viduje): 0,14 kg



CH_001_SPR

Purkštuvas

12 EUR



SUVIRINIMO CHEMIKALAI



HD CLEANER

labai koncentruoti ir veiksmingi
suvirinimo stalų valymo priemonė
praturtinta korozijos inhibitoriais



PURKŠTUVAS

idealiai tinka GPPH cheminėms
medžiagoms naudoti



PROTECTOR

koncentratas nuo įbrėžimų
suvirinimo stalų apsaugai
praturtintas korozijos inhibitoriais

SURASKITE MUS:



**#makeWELDING
SIMPLEagain**



info@gpph.pl



ul. Ractawicka 7
39-300 Mielec, Poland



+48 / 573-568-355