

GPPH ΠΡΟΪΟΝΤΑ

03.2024

ΕΠΑΓΓΕΛΜΑΤΙΚΑ ΤΡΑΠΕΖΙΑ ΣΥΓΚΟΛΛΗΣΗΣ



ΚΑΤΑΣΚΕΥΑΣΤΗΚΕ ΣΤΗΝ ΠΟΛΩΝΙΑ

Π'ΙΝΑΚΑΣ ΠΕΡΙΕΧΟΜ'ΕΝΩΝ

ΤΡΑΠΕΖΙΑ ΣΥΓΚΟΛΛΗΣΗΣ - ΠΑΡΑΔΟΣΙΑΚΑ	
Σειρές EXPERT , PRO , PLUS και ECO - τεχνικές παράμετροι	4
Σειρές EXPERT , PRO , PLUS και ECO - διαστάσεις και τιμοκατάλογος - τραπέζια με πόδια στα πόδια	8
Σειρές EXPERT , PRO , PLUS και ECO - διαστάσεις και τιμοκατάλογος - τραπέζια με πόδια σε ρόδες	9
Σειρές EXPERT , PRO , PLUS και ECO - καλύμματα από ανοξείδωτο χάλυβα	10
ΤΡΑΠΕΖΙΑ ΣΥΓΚΟΛΛΗΣΗΣ - ΑΝΟΞΕΪΔΩΤΑ	
Σειρά INOX - τεχνικές παράμετροι	11
Σειρά INOX - διαστάσεις και τιμοκατάλογος - τραπέζια με πόδια σε πόδια	14
Σειρά INOX - διαστάσεις και τιμοκατάλογος - τραπέζια με πόδια σε ρόδες	15
ΒΑΡΗ ΤΡΑΠΕΖΙΩΝ ΣΥΓΚΟΛΛΗΣΗΣ	
Βάρη παραδοσιακών τραπεζιών συγκόλλησης και τραπεζιών συγκόλλησης από ανοξείδωτο χάλυβα	16
ΤΡΑΠΕΖΙΑ ΣΥΓΚΟΛΛΗΣΗΣ - ΑΡΘΡΩΤΑ	
Σειρά MWT - τεχνικές παράμετροι	17
Σειρά MWT - διαστάσεις και τιμοκατάλογος τραπέζια συγκόλλησης χάλυβα ss	19
ΤΡΑΠΕΖΙΑ ΣΥΓΚΟΛΛΗΣΗΣ - ΤΡΑΠΕΖΙΑ ΣΥΓΚΟΛΛΗΣΗΣ & ΣΥΝΑΡΜΟΛΟΓΗΣΗΣ	
Σειρά BASIC - τεχνικές παράμετροι	20
Σειρά BASIC - διαστάσεις και τιμοκατάλογος - τραπέζια με πόδια σε πόδια	22
Σειρά BASIC - διαστάσεις και τιμοκατάλογος - τραπέζια με πόδια σε ρόδες	23
Σειρά DIY - τεχνικές παράμετροι και τιμοκατάλογος	24
Σειρά DIY - σετ εργαλείων	25
ΤΡΑΠΕΖΙΑ ΣΥΓΚΟΛΛΗΣΗΣ - ΟΚΤΑΓΩΝΙΚΑ	
Σειρά OCT - τεχνικές παράμετροι	26
Σειρά OCT - τεχνικές παράμετροι και τιμοκατάλογος	27
ΤΡΑΠΕΖΕΣ ΣΥΓΚΟΛΛΗΣΗΣ - ΑΝΥΨΩΣΗ (με υδραυλικό σύστημα ανύψωσης)	
Σειρά XWT - τεχνικές παράμετροι	28
Σειρά XWT - διαστάσεις και τιμοκατάλογος	31
ΣΤΑΘΜΟΣ ΣΥΓΚΟΛΛΗΣΗΣ - ΜΕ Σ'ΥΣΤΗΜΑ ΑΠΟΘ'ΗΚΕΥΣΗΣ ΕΡΓΑΛΕΪΩΝ	
Σειρά WELD STATION - τεχνικές παράμετροι και τιμοκατάλογος	33
ΣΤΑΘΜΟΣ ΛΕΪΑΝΣΗΣ-ΣΥΓΚΟΛΛΗΣΗΣ	
Σειρά SOG - τεχνικές παράμετροι	34
Σειρά SOG - τεχνικές παράμετροι και τιμοκατάλογος	35
ΣΤΗΡ'ΙΓΜΑΤΑ ΣΥΓΚΟΛΛΗΣΗΣ	
Σειρά TRESTLE - τεχνικές παράμετροι	36
Σειρά TRESTLE - τιμοκατάλογος	37
ΜΠΛΟΚ ΣΥΝΔ'ΕΣΕΩΝ ΣΥΓΚΟΛΛΗΣΗΣ	
Μπλοκ - τιμοκατάλογος	38
ΕΡΓΑΛΕΙΑ	
Εργαλεία σειράς EXPERT	39
Εργαλεία της σειράς PRO	40
Εργαλεία της σειράς PLUS	41
Εργαλεία σειράς ECO	42
Εργαλεία γενικής χρήσης	43
Καροτσάκια εργαλείων	44
Εργαλείο - τιμοκατάλογος	45
Σετ εργαλείων	47
ΧΗΜΕΙΑ GPPH	
Επαγγελματικές χημικές ουσίες για τη βιομηχανία συγκόλλησης	49

Σ'ΗΜΑΝΣΗ ΤΟΥ ΣΥΣΤ'ΗΜΑΤΟΣ ΟΠ'ΩΝ ΤΟΠΟΘ'ΕΤΗΣΗΣ:



- διάμετρος οπών τοποθέτησης 16 mm



- οπές τοποθέτησης ανά 50 mm



- οπές στερέωσης διαγώνια τοποθετημένες



- διάμετρος οπών τοποθέτησης 28 mm



- οπές τοποθέτησης ανά 100 mm

*όλες οι τιμές που παρουσιάζονται στην προσφορά είναι καθαρές τιμές

ΤΡΑΠ'ΕΖΙΑ ΣΥΓΚ'ΟΛΛΗΣΗΣ - ΠΑΡΑΔΟΣΙΑΚ'Α

νέα σειρά παραδοσιακών τραπέζιων συγκόλλησης - **EXPERT**

ΤΕΧΝΙΚΕΣ ΠΑΡΑΜΕΤΡΟΙ

EXPERT

Η σειρά EXPERT αποτελεί εγγύηση απόδοσης και ανθεκτικότητας σε κάθε εφαρμογή. Η χωρητικότητα φορτίου αυτού του μοντέλου φτάνει τα εντυπωσιακά 1000 kg ανά πόδι, καθιστώντας το ιδανικό συνεργάτη για την εργασία με μεγάλες και βαριές κατασκευές. Η επιτραπέζια επιφάνεια πάχους 25 mm με πυκνές ραβδώσεις πάχους 10 mm αποτελεί μια συμπαγή βάση, εξασφαλίζοντας σταθερότητα και αντοχή στην παραμόρφωση.

Το τραπέζι συγκόλλησης της σειράς EXPERT σχεδιάστηκε κυρίως για βαριές κατασκευές. Είναι ιδανικό για την κατασκευή βαρέων οδών, μηχανημάτων έργων, γερανών. Θα λειτουργήσει καλά στη ναυπηγική βιομηχανία και για την παραγωγή σιδηροδρομικών βαγονιών ή βαρέων ρυμουλκούμενων. Θα είναι ιδανικό για προηγμένα έργα συγκόλλησης βαρέων υλικών και μεταλλοτεχνίας, όπου απαιτείται εξαιρετική αντοχή και ακρίβεια.

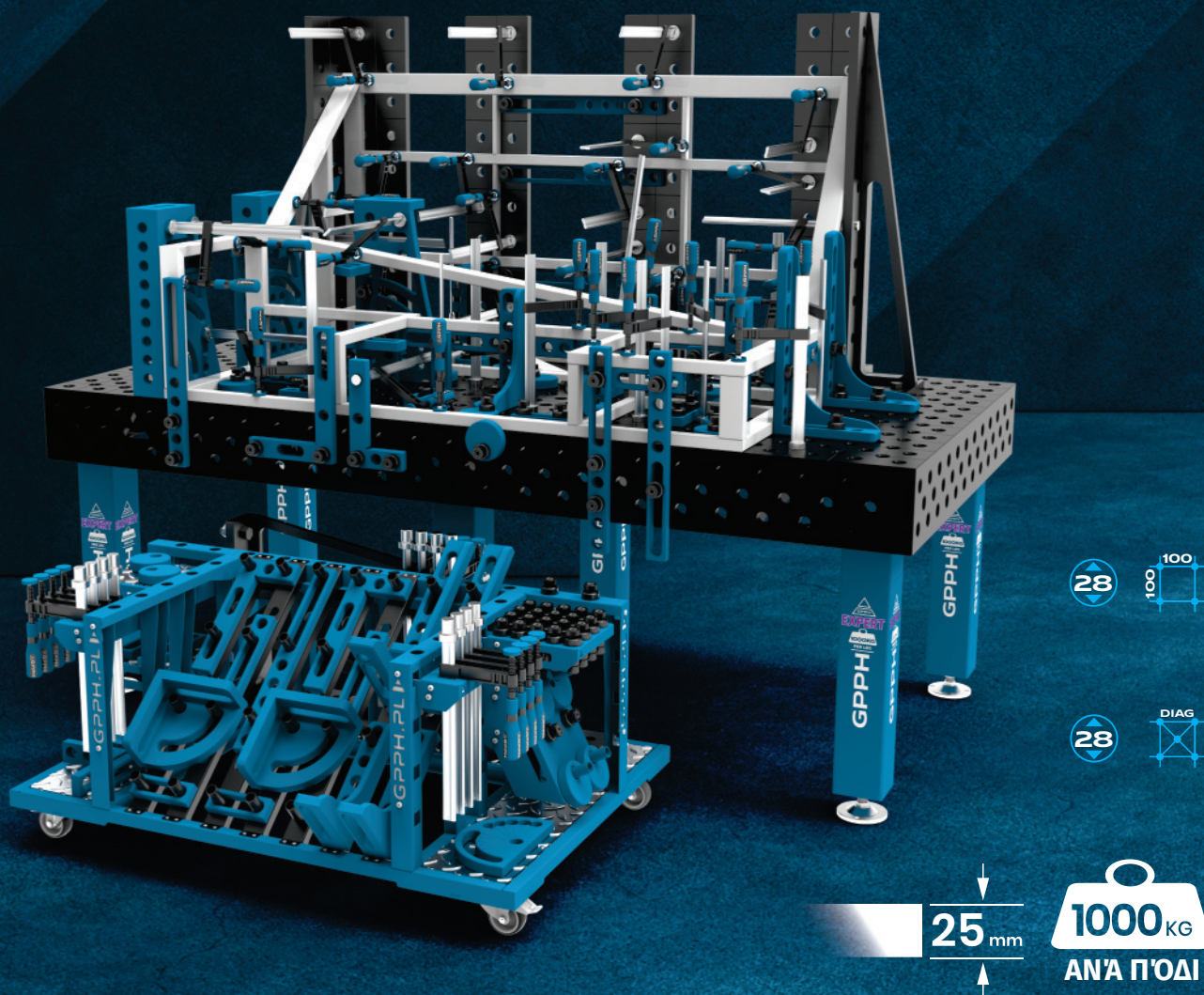

ΤΡΑΠΕΖΙΑ ΣΥΓΚΟΛΗΣΗΣ - ΠΑΡΑΔΟΣΙΑΚΑ

Σειρές **EXPERT**, **PRO**, **PLUS** και **ECO**

ΤΕΧΝΙΚΕΣ ΠΑΡΑΜΕΤΡΟΙ

ΤΑ ΠΑΡΑΔΟΣΙΑΚΑ ΤΡΑΠΕΖΙΑ ΣΥΓΚΟΛΗΣΗΣ GPPH ΔΙΑΤΙΘΕΝΤΑΙ ΣΕ ΤΡΕΙΣ ΣΕΙΡΕΣ: EXPERT, PRO, PLUS ΚΑΙ ECO. ΚΑΘΕ ΜΙΑ ΑΠ'ΟΥΤΕΣ ΈΧΕΙ ΈΩΣ ΚΑΙ 10 ΕΚΔ'ΟΣΕΙΣ ΔΙΑΣΤΆΣΕΩΝ.

Θα τα χρησιμοποιήσετε σπουδήποτε απαιτείται ακρίβεια κατά τη συγκόλληση. Για παράδειγμα, μπορείτε να τα χρησιμοποιήσετε για χειροκίνητη ή ρομποτική συγκόλληση. Ως αποτέλεσμα, οι κατασκευές σας θα γίνονται επιτέλους με ακρίβεια, χωρίς περιττές διορθώσεις!

Εξασφαλίζει επίσης εργονομική και γρήγορη εργασία, διατηρώντας παράλληλα την ακρίβεια και την επαναληψιμότητα των κατασκευών. Όλα τα τραπέζια διατίθενται με πόδια σε πόδια ή πόδια σε τροχούς - η επιλογή εξαρτάται από εσάς!

Τα τραπέζια είναι κατασκευασμένα από υλικό S355J2+N σύμφωνα με το πρότυπο ISO 2768-1.

Όλα τα τραπέζια διατίθενται με πόδια σε πόδια ή με πόδια σε τροχούς.



Κάθε επιφάνεια τραπεζιού έχει χαραγμένη κλίμακα. Η χαραγμένη κλίμακα αποτελείται από κάθετες και οριζόντιες γραμμές σε πλέγμα 100x100 mm. Αποτελεί σημείο αναφοράς κατά την τοποθέτηση των κατασκευών και τη συναρμολόγηση των εργαλείων. Χρησιμοποιώντας εργαλεία μέτρησης, μπορείτε να ρυθμίσετε σωστά την κατασκευή σας για να έχετε την απαιτούμενη διάσταση.

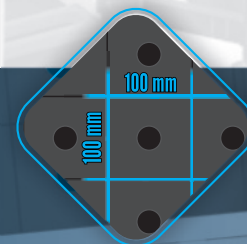

Ανάλογα με τις προτιμήσεις σας, μπορείτε να επιλέξετε τραπέζια συγκόλλησης **EXPERT**, **PRO**, **PLUS** και **ECO** σε συστήματα οπών:

	PRO PLUS ECO	
Σιάτκα	Σ'ΥΣΤΗΜΑ ΟΠ'ΩΝ	
	Fi 28 mm	Fi 16 mm
	100 x 100	50 x 50
	ΔΙΑΓΩΝΙΑΚΟ	100 x 100
		ΔΙΑΓΩΝΙΑΚΟ

	EXPERT
Σιάτκα	Σ'ΥΣΤΗΜΑ ΟΠ'ΩΝ
	Fi 28 mm
	100 x 100
	ΔΙΑΓΩΝΙΑΚΟ

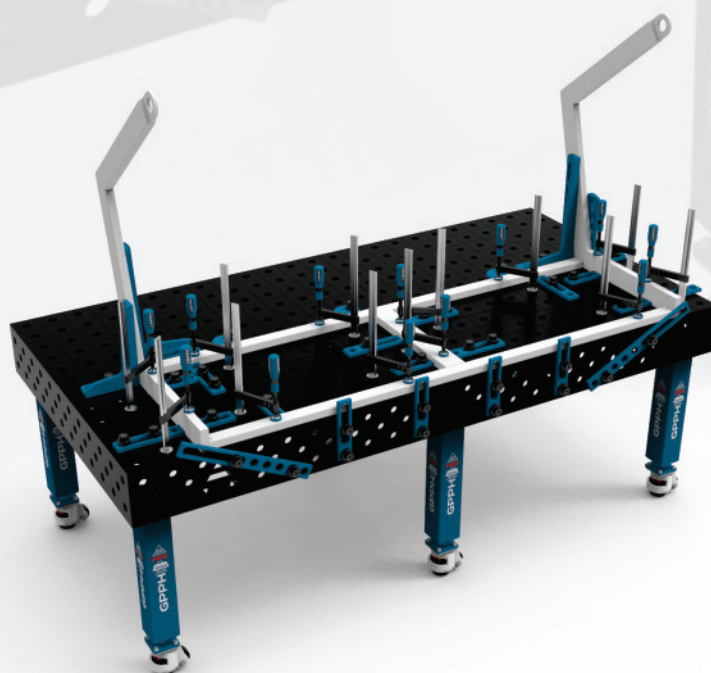

ΤΡΑΠΕΖΙΑ ΣΥΓΚΟΛΛΗΣΗΣ - ΠΑΡΑΔΟΣΙΑΚΑ

Σειρές **EXPERT**, **PRO**, **PLUS** και **ECO**

ΤΕΧΝΙΚΕΣ ΠΑΡΑΜΕΤΡΟΙ

ΔΙΑΣΤΑΣΕΙΣ ΠΙΝΑΚΩΝ ΤΩΝ ΣΕΙΡΩΝ **EXPERT**, **PRO**, **PLUS** ΚΑΙ **ECO** [mm]:

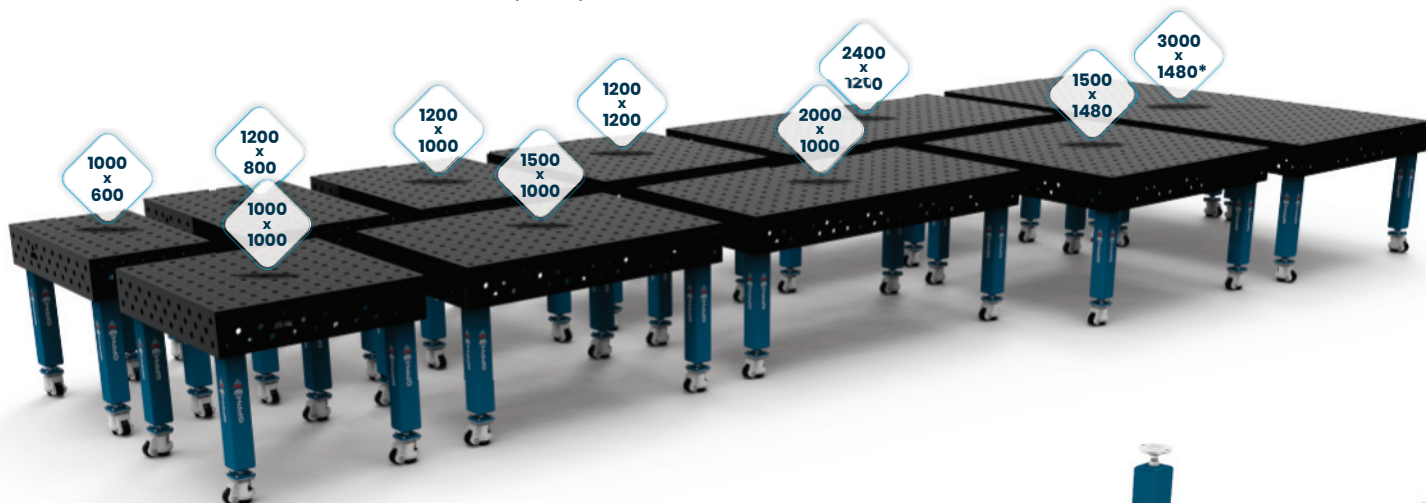

* Το τραπέζι συγκόλλησης 3000x1480 GPPH αποτελείται από δύο τραπέζια συγκόλλησης 1500x1480 GPPH που συνδέονται μεταξύ τους.

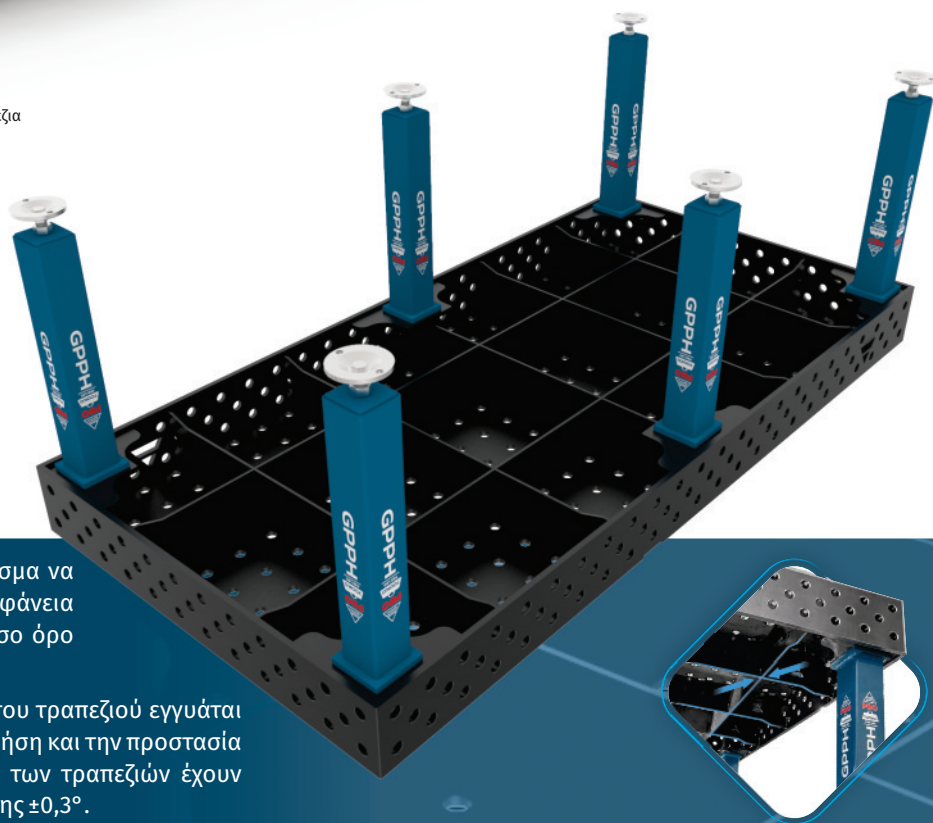

Όλα τα τραπέζια έχουν νευρώσεις, με αποτέλεσμα να δημιουργείται μια απόλυτα επίπεδη επιφάνεια εργασίας. Οι νευρώσεις διατάσσονται κατά μέσο όρο ανά 400 mm.

Η ογκώδης και άκαμπτη βάση της επιφάνειας του τραπεζιού εγγυάται την υψηλότερη δυνατή σταθερότητα κατά τη χρήση και την προστασία από παραμορφώσεις. Τα πλευρικά τοιχώματα των τραπεζιών έχουν ύψος 200 mm και εκτελούνται με ανοχή απόκλισης $\pm 0,3^\circ$.

ΤΗ Φ'ΕΡΟΥΣΑ ΙΚΑΝΌΤΗΤΑ ΤΩΝ ΠΟΔΙΏΝ ΣΕ ΚΑΘΕ ΣΕΙΡΑ:

EXPERT

120 x 120 mm



PRO

100 x 100 mm



PLUS

80 x 80 mm



ECO

60 x 60 mm



ΤΡΑΠΕΖΙΑ ΣΥΓΚΟΛΛΗΣΗΣ - ΠΑΡΑΔΟΣΙΑΚΆ

Σειρές **EXPERT**, **PRO**, **PLUS** και **ECO**

ΤΕΧΝΙΚΕΣ ΠΑΡΆΜΕΤΡΟΙ

ΤΙΣ ΔΙΑΦΟΡΕΣ ΜΕΤΑΞΥ ΤΩΝ ΣΕΙΡΩΝ ΠΙΝΑΚΩΝ ΣΥΓΚΟΛΛΗΣΗΣ GPPH:

PARAMETER	EXPERT SERIES	PRO SERIES	PLUS SERIES	ECO SERIES
Ανοχή στην επιπεδότητα για ένα τραπέζι (σε ολόκληρη την επιφάνεια εργασίας)*	±0,3 mm	±0,3 mm	±0,3 mm	±0,5 mm
Τρία πλέγματα οπών στις 4 πλευρές	✓	✓	✓	✓
Πάχος κορυφής τραπεζιού	25 mm	15 mm	12 mm	8 mm
Τρύπες με λοξότμηση και φρεζάρισμα	✓	✓	✓	✗
Τρύπες με λοξότμηση από κάτω	✓	✓	✓	✗
Ανοχή κατασκευής οπών	+0,05 mm	+0,05 mm	+0,05 mm	±0,1 mm
Προφίλ ποδιού	120x120x4 mm	100x100x4 mm	80x80x4 mm	60x60x4 mm
Χωρητικότητα	1000 kg / Π'ΟΔΙ	700 kg / Π'ΟΔΙ	500 kg / Π'ΟΔΙ	250 kg / Π'ΟΔΙ
Συνολική χωρητικότητα φορτίου για τραπέζι με 4 πόδια	4 000 kg	2 800 kg	2 000 kg	1 000 kg
Συνολική χωρητικότητα φορτίου για τραπέζι με 6 πόδια	6 000 kg	4 200 kg	3 000 kg	1 500 kg
Συνολική χωρητικότητα φορτίου για τραπέζι με 8 πόδια	8 000 kg	5 600 kg	4 000 kg	2 000 kg
Ανοιγμένες άκρες τραπεζιού	✓	✓	✓	✗
Αριθμός διαστατικών εκδόσεων	10 εκδόσεις	10 εκδόσεις	10 εκδόσεις	10 εκδόσεις

*υπό την προϋπόθεση ότι το τραπέζι έχει ισοπεδωθεί σωστά.

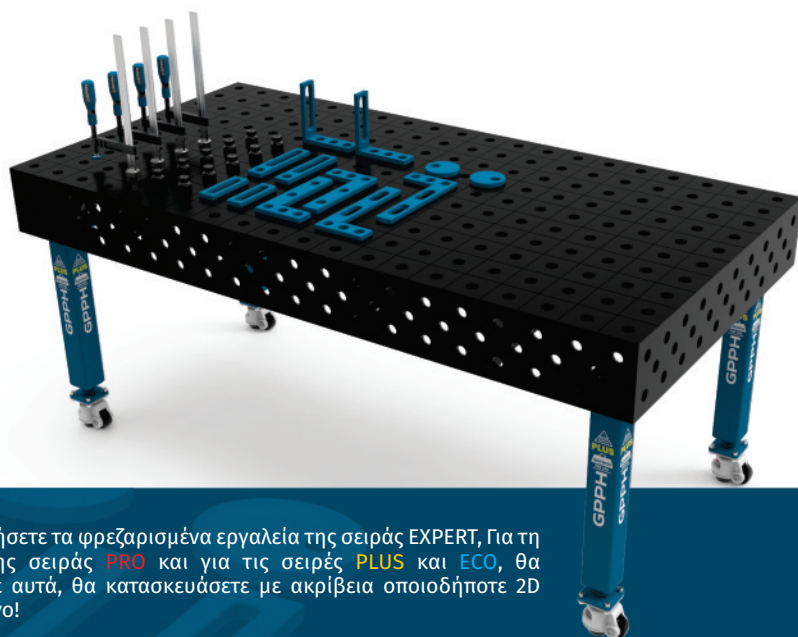

Για τις Τράπεζες συγκόλλησης της σειράς **EXPERT**, θα χρησιμοποιήσετε τα φρεζαρισμένα εργαλεία της σειράς **EXPERT**, Για τη σειρά **PRO**, θα χρησιμοποιήσετε φρεζαρισμένα εργαλεία της σειράς **PRO** και για τις σειρές **PLUS** και **ECO**, θα χρησιμοποιήσετε φρεζαρισμένα εργαλεία της σειράς **PLUS**. Με αυτά, θα κατασκευάσετε με ακρίβεια οποιοδήποτε 2D επίπεδο και 3D χωρικό σχέδιο. Και όλα αυτά σε πολύ λιγότερο χρόνο!

Μπορείτε να βρείτε εργαλεία από τη σειρά **EXPERT** στη σελίδα 39, τη σειρά **PRO** στη σελίδα 40 και τη σειρά **PLUS** στη σελίδα 41.

ΤΡΑΠΕΖΙΑ ΣΥΓΚΟΛΛΗΣΗΣ - ΠΑΡΑΔΟΣΙΑΚΑ

Σειρές **EXPERT**, **PRO**, **PLUS** και **ECO** – τραπέζια με πόδια στα πόδια

ΔΙΑΣΤΑΣΕΙΣ ΚΑΙ ΤΙΜΟΚΑΤΆΛΟΓΟΣ

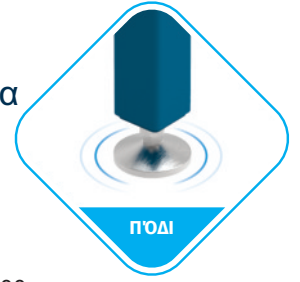

Τιμοκατάλογος για τραπέζια με πόδια σε πόδια με σύστημα οπών φ 28 mm ή φ 16 mm σε πλέγμα 100x100 mm:

μέγεθος τραπέζιου [mm]	Καθαρή τιμή EXPERT SERIES	Καθαρή τιμή PRO SERIES	Καθαρή τιμή PLUS SERIES	Καθαρή τιμή ECO SERIES
1000 x 600	1 960 EUR	1 520 EUR	1 060 EUR	790 EUR
1000 x 1000	2 340 EUR	1 760 EUR	1 280 EUR	990 EUR
1200 x 800	2 360 EUR	1 790 EUR	1 320 EUR	1 040 EUR
1200 x 1000	2 690 EUR	2 140 EUR	1 590 EUR	1 060 EUR
1200 x 1200	2 990 EUR	2 360 EUR	1 720 EUR	1 180 EUR
1500 x 1000	3 140 EUR	2 630 EUR	1 840 EUR	1 240 EUR
1500 x 1480	3 990 EUR	3 070 EUR	2 080 EUR	1 520 EUR
2000 x 1000	3 790 EUR	2 860 EUR	2 090 EUR	1 520 EUR
2400 x 1200	4 690 EUR	3 620 EUR	2 490 EUR	1 820 EUR
3000 x 1480	7 980 EUR	6 140 EUR	4 160 EUR	3 040 EUR

Τιμοκατάλογος για τραπέζια με πόδια σε πόδια με σύστημα οπών 28 mm ή 16 mm σε διαγώνιο πλέγμα και για τραπέζια με σύστημα οπών 16 mm σε πλέγμα 50x50 mm:

μέγεθος τραπέζιου [mm]	Καθαρή τιμή EXPERT SERIES	Καθαρή τιμή PRO SERIES	Καθαρή τιμή PLUS SERIES	Καθαρή τιμή ECO SERIES
1000 x 600	2 090 EUR	1 820 EUR	1 320 EUR	890 EUR
1000 x 1000	2 490 EUR	2 070 EUR	1 570 EUR	1 090 EUR
1200 x 800	2 540 EUR	2 090 EUR	1 580 EUR	1 180 EUR
1200 x 1000	2 890 EUR	2 420 EUR	1 820 EUR	1 220 EUR
1200 x 1200	3 190 EUR	2 720 EUR	2 090 EUR	1 470 EUR
1500 x 1000	3 620 EUR	2 960 EUR	2 090 EUR	1 420 EUR
1500 x 1480	4 240 EUR	3 560 EUR	2 420 EUR	1 760 EUR
2000 x 1000	4 040 EUR	3 240 EUR	2 360 EUR	1 730 EUR
2400 x 1200	4 990 EUR	4 090 EUR	2 860 EUR	2 090 EUR
3000 x 1480	8 480 EUR	7 120 EUR	4 840 EUR	3 520 EUR

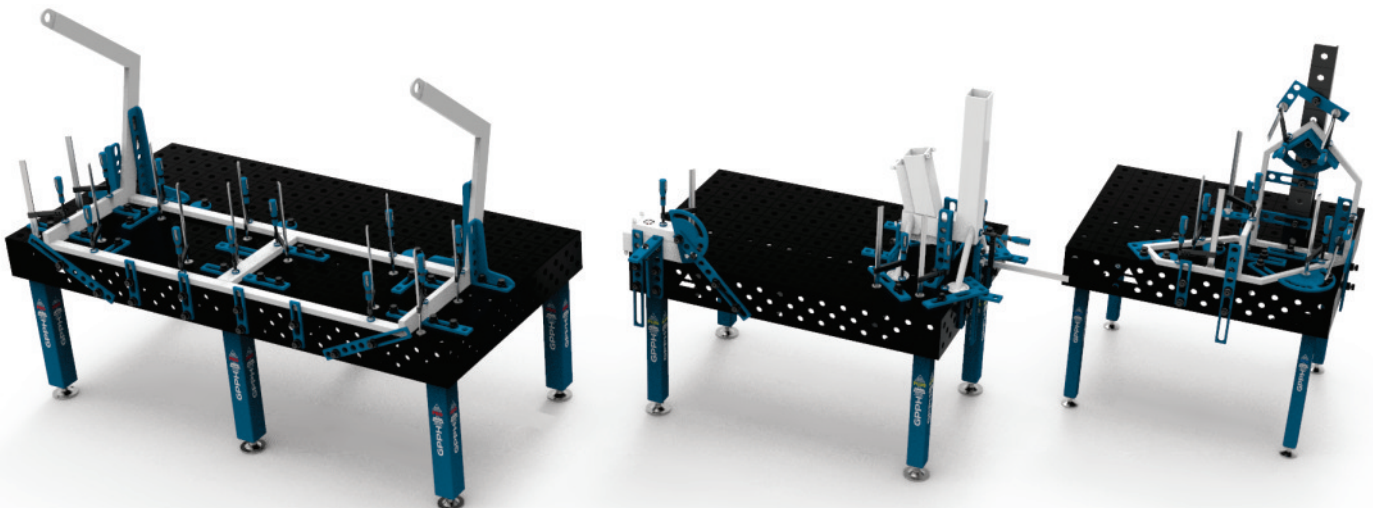

ΤΡΑΠΕΖΙΑ ΣΥΓΚΌΛΗΣΗΣ - ΠΑΡΑΔΟΣΙΑΚΆ

Σειρές **EXPERT**, **PRO**, **PLUS** και **ECO** – τραπέζια με πόδια με ρόδες

ΔΙΑΣΤΆΣΕΙΣ ΚΑΙ ΤΙΜΟΚΑΤΆΛΟΓΟΣ



Τιμοκατάλογος για τραπέζια με πόδια σε τροχό με σύστημα οπών φ 28 mm ή φ 16 mm σε πλέγμα 100x100 mm:

μέγεθος τραπέζιου [mm]	Καθαρή τιμή EXPERT SERIES	Καθαρή τιμή PRO SERIES	Καθαρή τιμή PLUS SERIES	Καθαρή τιμή ECO SERIES
1000 x 600	2 220 EUR	1 776 EUR	1 280 EUR	962 EUR
1000 x 1000	2 600 EUR	2 016 EUR	1 500 EUR	1 162 EUR
1200 x 800	2 620 EUR	2 046 EUR	1 540 EUR	1 212 EUR
1200 x 1000	2 950 EUR	2 396 EUR	1 810 EUR	1 232 EUR
1200 x 1200	3 250 EUR	2 616 EUR	1 940 EUR	1 352 EUR
1500 x 1000	3 400 EUR	2 886 EUR	2 060 EUR	1 412 EUR
1500 x 1480	4 250 EUR	3 326 EUR	2 300 EUR	1 692 EUR
2000 x 1000	4 050 EUR	3 116 EUR	2 310 EUR	1 692 EUR
2400 x 1200	5 070 EUR	4 004 EUR	2 820 EUR	2 078 EUR
3000 x 1480	8 500 EUR	6 652 EUR	4 600 EUR	3 384 EUR

Τιμοκατάλογος για τραπέζια με πόδια σε τροχό με σύστημα οπών 28 mm ή 16 mm σε διαγώνιο πλέγμα και για τραπέζια με σύστημα οπών 16 mm σε πλέγμα 50x50 mm:

μέγεθος τραπέζιου [mm]	Καθαρή τιμή EXPERT SERIES	Καθαρή τιμή PRO SERIES	Καθαρή τιμή PLUS SERIES	Καθαρή τιμή ECO SERIES
1000 x 600	2 350 EUR	2 076 EUR	1 540 EUR	1 062 EUR
1000 x 1000	2 750 EUR	2 326 EUR	1 790 EUR	1 262 EUR
1200 x 800	2 800 EUR	2 346 EUR	1 800 EUR	1 352 EUR
1200 x 1000	3 150 EUR	2 676 EUR	2 040 EUR	1 392 EUR
1200 x 1200	3 450 EUR	2 976 EUR	2 310 EUR	1 642 EUR
1500 x 1000	3 650 EUR	3 216 EUR	2 310 EUR	1 592 EUR
1500 x 1480	4 500 EUR	3 816 EUR	2 640 EUR	1 932 EUR
2000 x 1000	4 300 EUR	3 496 EUR	2 580 EUR	1 902 EUR
2400 x 1200	5 370 EUR	4 474 EUR	3 190 EUR	2 348 EUR
3000 x 1480	9 000 EUR	7 632 EUR	5 280 EUR	3 864 EUR

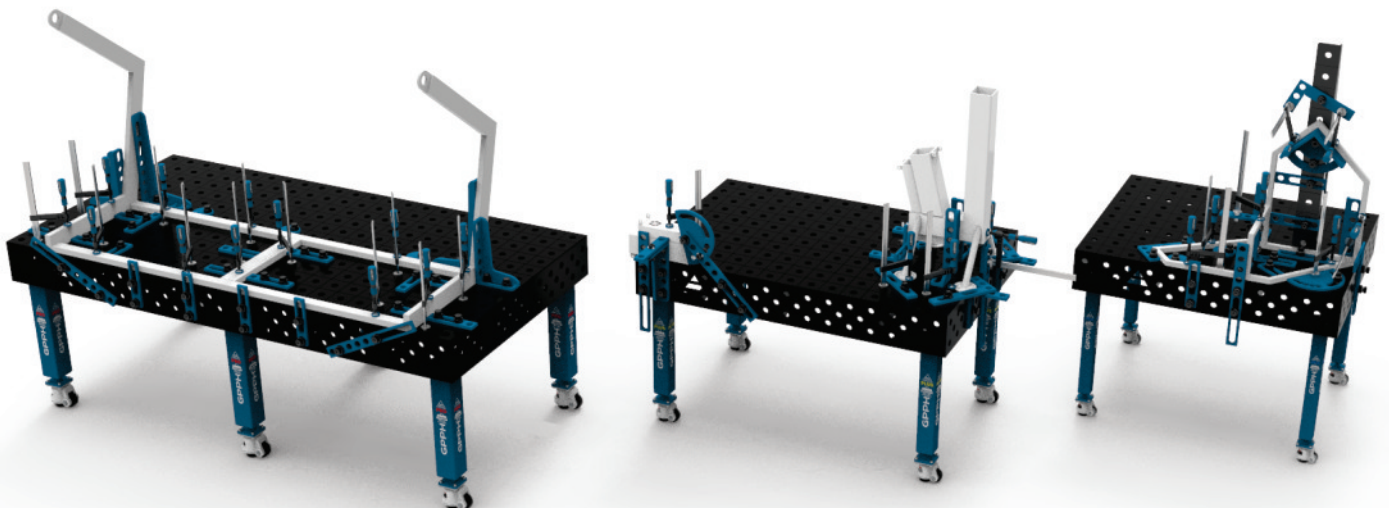

ΤΡΑΠΕΖΙΑ ΣΥΓΚΟΛΛΗΣΗΣ - ΠΑΡΑΔΟΣΙΑΚΆ

Σειρές **EXPERT**, **PRO**, **PLUS** και **ECO** – καλύμματα από ανοξείδωτο χάλυβα

ΔΙΑΣΤΑΣΕΙΣ ΚΑΙ ΤΙΜΟΚΑΤΆΛΟΓΟΣ

Για κάθε τραπέζι συγκόλλησης των σειρών **EXPERT**, **PRO**, **PLUS** και **ECO**, μπορείτε να αγοράσετε ένα κάλυμμα από ανοξείδωτο χάλυβα πάχους 1 mm.

Για να μετατρέψετε το παραδοσιακό τραπέζι συγκόλλησης GPRH σε τραπέζι ιδανικό για συγκόλληση ανοξείδωτου χάλυβα, απλά τοποθετήστε ένα κάλυμμα.

Τα σχέδια οπών του καλύμματος από ανοξείδωτο χάλυβα είναι τα ίδια με τα σχέδια οπών των τραπεζιών συγκόλλησης GPRH.

■ ΣΥΣΤΗΜΑ ΟΠΤΙΚΟΥ **Fi 28mm** και **Fi 16mm** ΠΛΕΓΜΑ **100x100mm**

μέγεθος τραπεζιού [mm]	τιμή netto
1000 x 600	114 EUR
1000 x 1000	154 EUR
1200 x 800	154 EUR
1200 x 1000	178 EUR
1200 x 1200	199 EUR
1500 x 1000	215 EUR
1500 x 1480	246 EUR
2000 x 1000	274 EUR
2400 x 1200	372 EUR



■ ΣΥΣΤΗΜΑ ΟΠΤΙΚΟΥ **Fi 28mm** και **Fi 16mm** ΔΙΑΓΩΝΙΟ ΠΛΕΓΜΑ

■ ΣΥΣΤΗΜΑ ΟΡΩΝ **Fi 16mm** ΠΛΕΓΜΑ **50x50mm**

μέγεθος τραπεζιού [mm]	τιμή netto
1000 x 600	119 EUR
1000 x 1000	162 EUR
1200 x 800	162 EUR
1200 x 1000	189 EUR
1200 x 1200	214 EUR
1500 x 1000	226 EUR
1500 x 1480	262 EUR
2000 x 1000	292 EUR
2400 x 1200	392 EUR

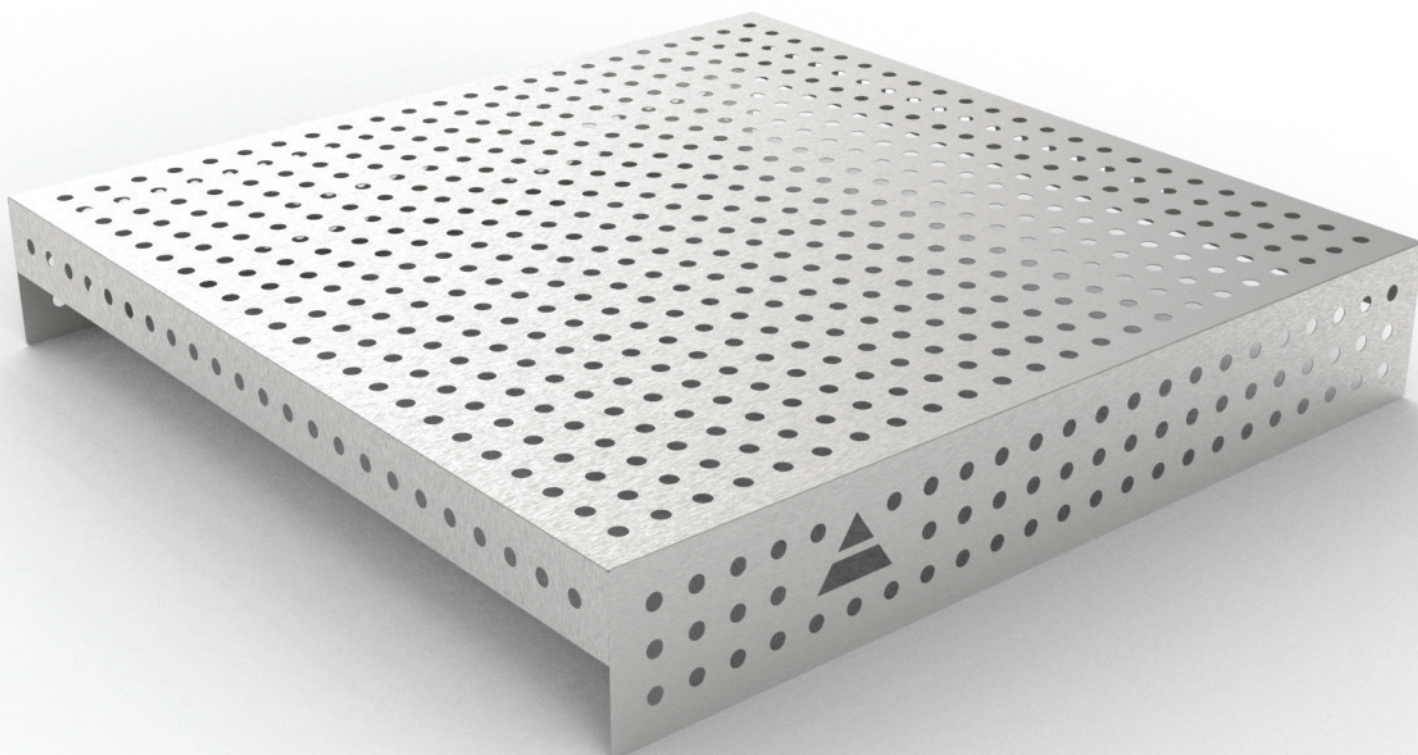

ΤΡΑΠΕΖΙΑ ΣΥΓΚΟΛΗΣΗΣ - ΑΝΟΞΕΪΔΩΤΑ

Σειρές INOX

ΤΕΧΝΙΚΕΣ ΠΑΡΑΜΕΤΡΟΙ

ΣΤΗΝ ΠΡΟΣΦΟΡΑ ΜΑΣ ΘΑ ΒΡΕΪΤΕ ΤΑ ΣΥΜΒΑΤΙΚΑ ΤΡΑΠΕΖΙΑ ΣΥΓΚΟΛΗΣΗΣ GPPH INOX, ΤΑ ΟΠΟΙΑ ΔΙΑΤΙΘΕΝΤΑΙ ΜΕ ΠΑΓΚΟΥΣ ΕΡΓΑΣΙΑΣ ΤΩΝ ΣΕΙΡΩΝ **PRO (15 MM)** ΚΑΙ **PLUS (12 MM)**. ΚΑΘΕΝΑ ΑΠΟ ΑΥΤΑ ΔΙΑΤΙΘΕΤΑΙ ΣΕ ΔΕΚΑ ΕΚΔΟΣΕΙΣ ΔΙΑΣΤΑΣΕΩΝ.

ΧΑΡΑΚΤΗΡΙΣΤΙΚΑ ΤΩΝ ΤΡΑΠΕΖΙΩΝ ΣΥΓΚΟΛΗΣΗΣ ΤΗΣ ΣΕΙΡΑΣ INOX:

- Υψηλή ηλεκτρική αγωγιμότητα - ηλεκτρική αντίσταση στους 20°C = 0,73 ($\Omega \text{ mm}^2/\text{m}$).
- Κατασκευάζονται από ανοξείδωτο χάλυβα με υψηλή περιεκτικότητα σε χρώμιο, που εξασφαλίζει ανθεκτικότητα και αντοχή στη διάβρωση.
- Κατά τη συγκόλληση κατασκευών από ανοξείδωτο χάλυβα, δεν θα εμφανιστούν σε αυτές εστίες διάβρωσης.
- Τα τραπέζια της σειράς INOX διατίθενται με πόδια στο πόδι ή με ρόδες.



Ανάλογα με τις προτιμήσεις σας, μπορείτε να επιλέξετε τραπέζια συγκόλλησης **PRO** και **PLUS** σε συστήματα οπών:

ΣΥΣΤΗΜΑ ΟΠΩΝ	
Fi 28 mm	Fi 16 mm
	50 x 50
100 x 100	100 x 100
DIAGONAL	DIAGONAL

πλέγμα

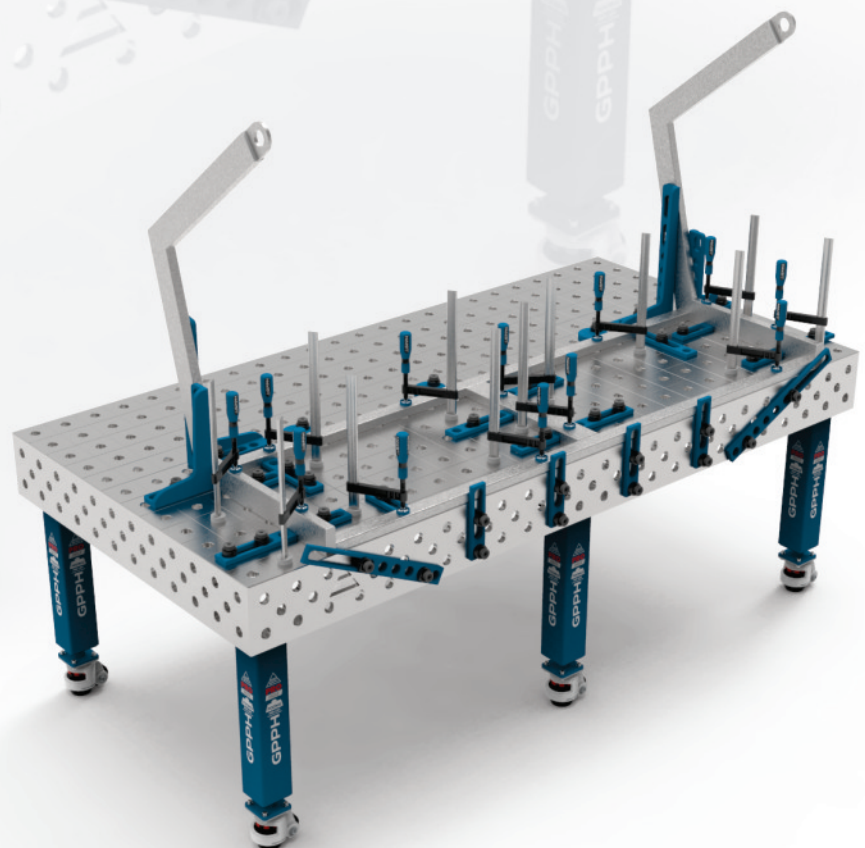

ΤΡΑΠΕΖΙΑ ΣΥΓΚΟΛΛΗΣΗΣ - ΑΝΟΞΕΪΔΩΤΑ

Σειρές INOX

ΤΕΧΝΙΚΕΣ ΠΑΡΑΜΕΤΡΟΙ

Κάθε επιφάνεια τραπεζιού στην έκδοση INOX διαθέτει χαραγμένη κλίμακα. Επιπλέον, όπως και στα παραδοσιακά τραπέζια συγκόλλησης, οι κορυφές έχουν συμπαγή και πυκνή ραβδώσεις, οι οποίες συμβάλλουν σε μια απόλυτα επίπεδη επιφάνεια εργασίας (ανοχή επιπεδότητας $\pm 0,3$ mm σε όλη τη διάσταση της επιφάνειας του τραπεζιού). Οι νευρώσεις απέχουν κατά μέσο όρο κάθε 400 mm. Η συμπαγής και άκαμπτη κατασκευή της επιτραπέζιας επιφάνειας εξασφαλίζει μέγιστη σταθερότητα κατά τη χρήση και προστατεύει από παραμορφώσεις.

Το ύψος των πλευρικών τοιχωμάτων των τραπεζιών είναι 200 mm και κατασκευάζονται με ανοχή απόκλισης $\pm 0,3^\circ$.

Θα χρησιμοποιείτε φρεζαρισμένα εργαλεία PRO για να εργάζεστε σε τραπέζια συγκόλλησης της σειράς INOX με κορυφές της σειράς PRO, ενώ θα χρησιμοποιείτε φρεζαρισμένες κορυφές της σειράς PLUS. Όταν εργάζεστε σε τραπέζια INOX, μπορείτε να χρησιμοποιήσετε τα τυπικά εργαλεία GPPH, επειδή είναι επιχρισμένα με πούδρα. Χρησιμοποιώντας τα εργαλεία μας, θα είστε σε θέση να κατασκευάσετε με ακρίβεια οποιαδήποτε επίπεδη και τρισδιάστατη δομή σε σε πολύ μικρότερο χρόνο!

Μπορείτε να βρείτε τα εργαλεία της σειράς PRO στη σελίδα 40 και τα εργαλεία της σειράς PLUS στη σελίδα 41.

*Σύγκριση των πάγκων εργασίας της σειράς PRO και PLUS θα βρείτε στη σελίδα 7.

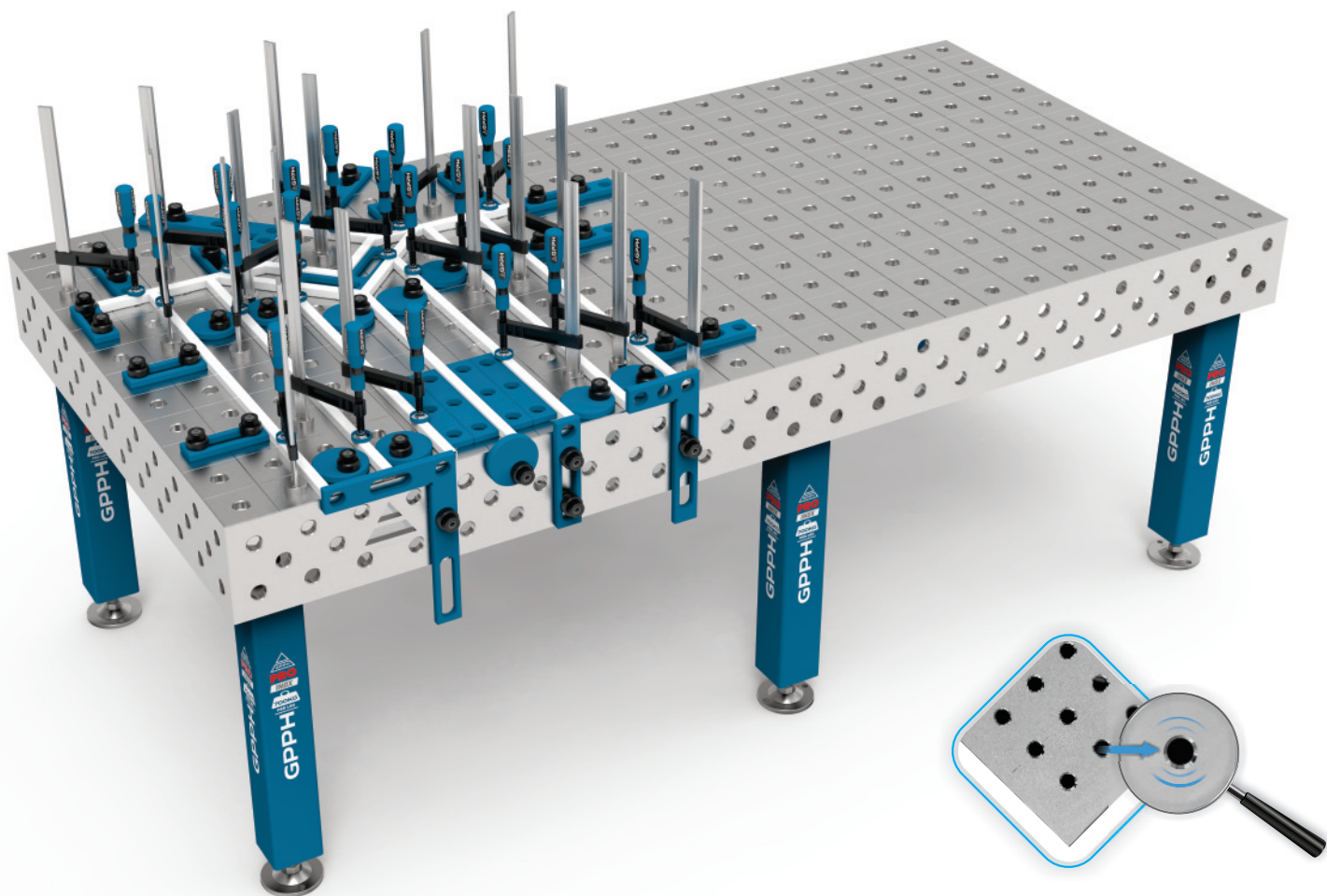

CHEM

Για τον καθαρισμό και την προστασία των τραπεζιών συγκόλλησης της σειράς INOX, τα προϊόντα μας GPPH CHEM - **PROTECTOR** και **HD CLEANER** είναι ιδανικά.

(Βλέπε σελίδα 49 για περισσότερες πληροφορίες σχετικά με αυτά).



ΤΡΑΠΕΖΙΑ ΣΥΓΚΟΛΗΣΗΣ - ΑΝΟΞΕΪΔΩΤΑ

Σειρές INOX

ΤΕΧΝΙΚΕΣ ΠΑΡΑΜΕΤΡΟΙ

ΔΙΑΣΤΑΣΕΙΣ ΤΩΝ ΤΡΑΠΕΖΙΩΝ ΤΗΣ ΣΕΙΡΑΣ INOX ΜΕ ΕΠΙΠΛΑ PRO, PLUS [mm]:

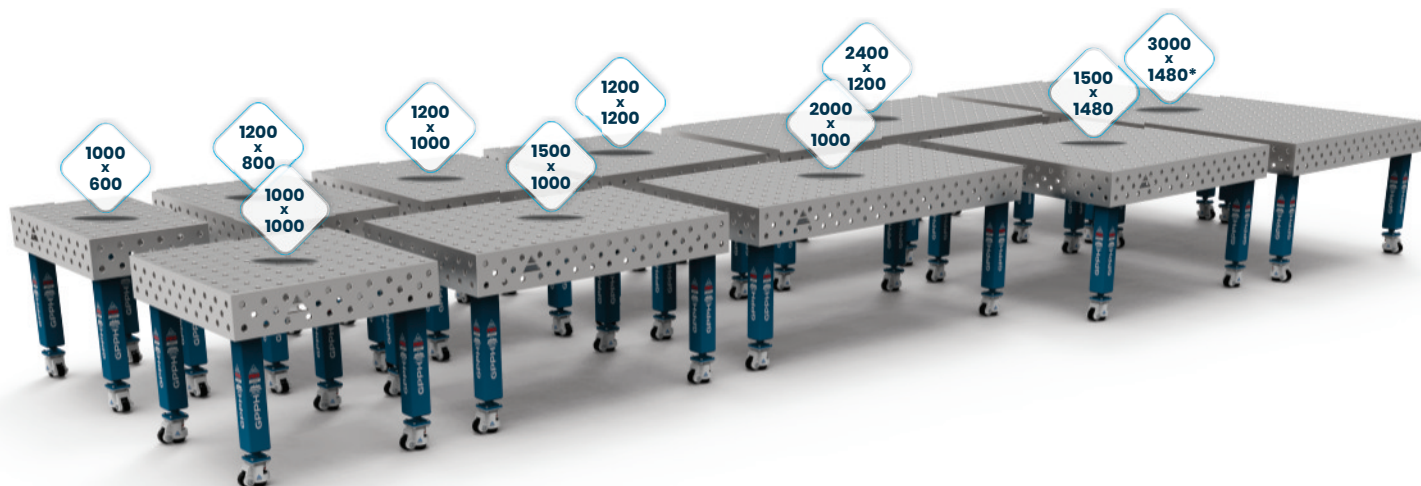

* Το τραπέζι συγκόλλησης 3000x1480 GPPH αποτελείται από δύο τραπέζια συγκόλλησης 1500x1480 GPPH που συνδέονται μεταξύ τους.

ΤΗ ΦΕΡΟΥΣΑ ΙΚΑΝΟΤΗΤΑ ΤΩΝ ΠΟΔΙΩΝ ΣΕ ΚΑΘΕ ΣΕΙΡΑ:

PRO INOX

100 x 100 mm



PLUS INOX

80 x 80 mm

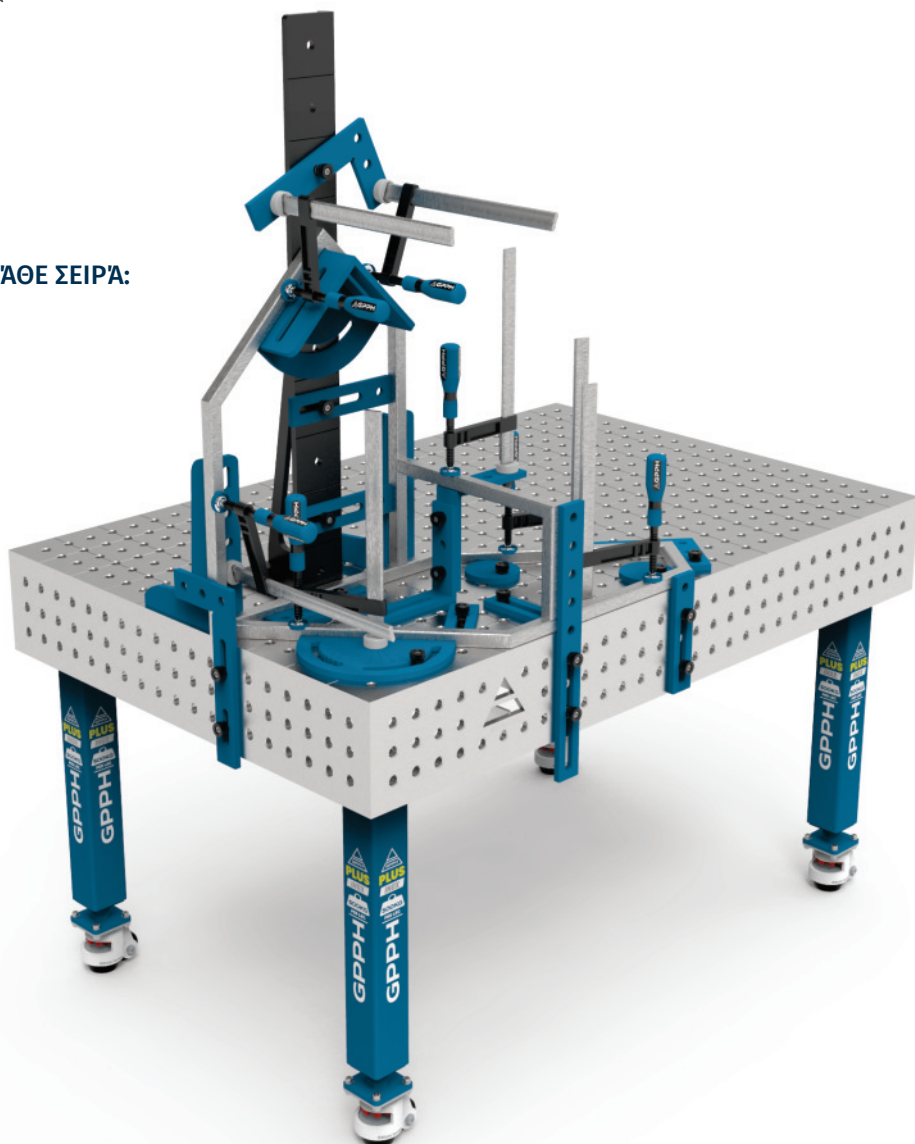

ΤΡΑΠΕΖΙΑ ΣΥΓΚΟΛΗΣΗΣ - ΑΝΟΞΕΪΔΩΤΑ

Σειρά **INOX** - τραπέζια με πόδια στα πόδια

ΔΙΑΣΤΑΣΕΙΣ ΚΑΙ ΤΙΜΟΚΑΤΆΛΟΓΟΣ

Τιμοκατάλογος για τραπέζια INOX με πόδια σε πόδια με σύστημα οπών φ 28 mm ή φ 16 mm σε πλέγμα 100x100 mm.

μέγεθος τραπέζιου [mm]	Καθαρή τιμή PRO SERIES	Καθαρή τιμή PLUS SERIES
1000 x 600	4 120 EUR	2 990 EUR
1000 x 1000	5 860 EUR	3 990 EUR
1200 x 800	5 540 EUR	3 890 EUR
1200 x 1000	6 490 EUR	4 520 EUR
1200 x 1200	7 290 EUR	5 090 EUR
1500 x 1000	7 720 EUR	5 320 EUR
1500 x 1480	10 160 EUR	6 990 EUR
2000 x 1000	9 590 EUR	6 590 EUR
2400 x 1200	12 790 EUR	8 740 EUR
3000 x 1480	20 320 EUR	13 980 EUR



Τιμοκατάλογος για τραπέζια INOX με πόδια σε πόδια με σύστημα οπών 28 mm ή 16 mm σε διαγώνιο πλέγμα και για τραπέζια με σύστημα οπών 16 mm σε πλέγμα 50x50 mm:

μέγεθος τραπέζιου [mm]	Καθαρή τιμή PRO SERIES	Καθαρή τιμή PLUS SERIES
1000 x 600	4 540 EUR	3 520 EUR
1000 x 1000	6 290 EUR	4 540 EUR
1200 x 800	5 990 EUR	4 290 EUR
1200 x 1000	6 990 EUR	4 990 EUR
1200 x 1200	7 820 EUR	5 590 EUR
1500 x 1000	8 260 EUR	5 860 EUR
1500 x 1480	10 690 EUR	7 540 EUR
2000 x 1000	10 190 EUR	7 160 EUR
2400 x 1200	13 460 EUR	9 390 EUR
3000 x 1480	21 380 EUR	15 080 EUR

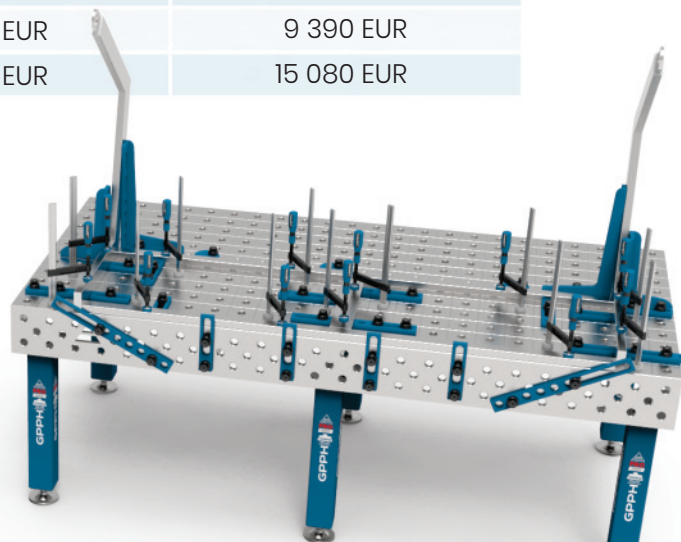
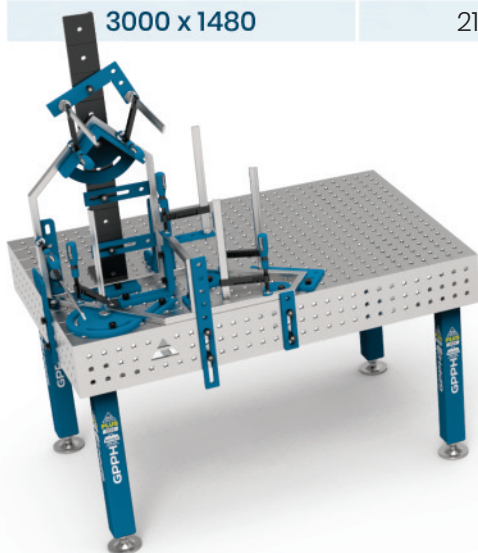

ΤΡΑΠΕΖΙΑ ΣΥΓΚΟΛΗΣΗΣ - ΑΝΟΞΕΪΔΩΤΑ

Σειρά **INOX** - τραπέζια με πόδια με ρόδες

ΔΙΑΣΤΑΣΕΙΣ ΚΑΙ ΤΙΜΟΚΑΤ'ΑΛΟΓΟΣ

Τιμοκατάλογος για τραπέζια INOX με τροχήλατα πόδια με σύστημα οπών φι 28 mm ή φι 16 mm σε πλέγμα 100x100 mm.



μέγεθος τραπέζιου [mm]	Καθαρή τιμή PRO SERIES	Καθαρή τιμή PLUS SERIES
1000 x 600	4 376 EUR	3 210 EUR
1000 x 1000	6 116 EUR	4 210 EUR
1200 x 800	5 796 EUR	4 110 EUR
1200 x 1000	6 746 EUR	4 740 EUR
1200 x 1200	7 546 EUR	5 310 EUR
1500 x 1000	7 976 EUR	5 540 EUR
1500 x 1480	10 416 EUR	7 210 EUR
2000 x 1000	9 846 EUR	6 810 EUR
2400 x 1200	13 174 EUR	9 070 EUR
3000 x 1480	20 832 EUR	14 420 EUR



Τιμοκατάλογος για τραπέζια INOX με τροχήλατα πόδια με σύστημα οπών 28 mm ή 16 mm σε διαγώνιο πλέγμα και για τραπέζια με σύστημα οπών 16 mm σε πλέγμα 50x50 mm:

μέγεθος τραπέζιου [mm]	Καθαρή τιμή PRO SERIES	Καθαρή τιμή PLUS SERIES
1000 x 600	4 540 EUR	3 740 EUR
1000 x 1000	6 290 EUR	4 760 EUR
1200 x 800	5 990 EUR	4 510 EUR
1200 x 1000	6 990 EUR	5 210 EUR
1200 x 1200	7 820 EUR	5 810 EUR
1500 x 1000	8 260 EUR	6 080 EUR
1500 x 1480	10 690 EUR	7 760 EUR
2000 x 1000	10 190 EUR	7 380 EUR
2400 x 1200	13 460 EUR	9 610 EUR
3000 x 1480	21 380 EUR	15 300 EUR

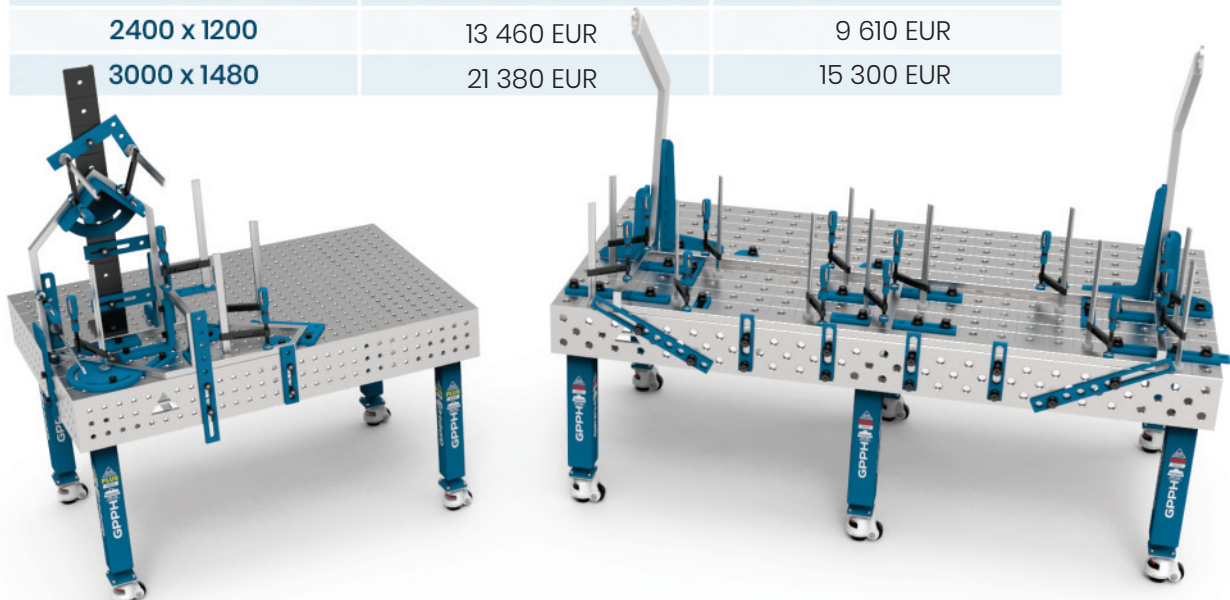

Π'ΙΝΑΚΕΣ ΣΥΓΚ'ΟΛΛΗΣΗΣ - Β'ΑΡΗ

βάρη παραδοσιακών τραπεζιών συγκόλλησης και τραπεζιών συγκόλλησης από ανοξείδωτο χάλυβα

ΤΕΧΝΙΚ'ΕΣ ΠΑΡΑΜΕΤΡΟΙ

μέγεθος τραπεζιού [mm]	Βάρος του EXPERT series	Βάρος του PRO series	Βάρος του PRO INOX series	Βάρος του PLUS series	Βάρος του PLUS INOX series	Βάρος του ECO series
1000 x 600	370 kg	210 kg	210 kg	170 kg	170 kg	110 kg
1000 x 1000	460 kg	280 kg	290 kg	230 kg	230 kg	150 kg
1200 x 800	480 kg	270 kg	280 kg	220 kg	220 kg	140 kg
1200 x 1000	530 kg	320 kg	320 kg	260 kg	260 kg	170 kg
1200 x 1200	590 kg	350 kg	360 kg	280 kg	290 kg	190 kg
1500 x 1000	620 kg	370 kg	380 kg	300 kg	310 kg	200 kg
1500 x 1480	800 kg	490 kg	510 kg	390 kg	410 kg	270 kg
2000 x 1000	750 kg	460 kg	480 kg	370 kg	380 kg	250 kg
2400 x 1200	990 kg	630 kg	660 kg	510 kg	530 kg	340 kg
3000 x 1480	1480 kg	980 kg	1020 kg	780 kg	810 kg	530 kg

*τα βάρη είναι κατά προσέγγιση

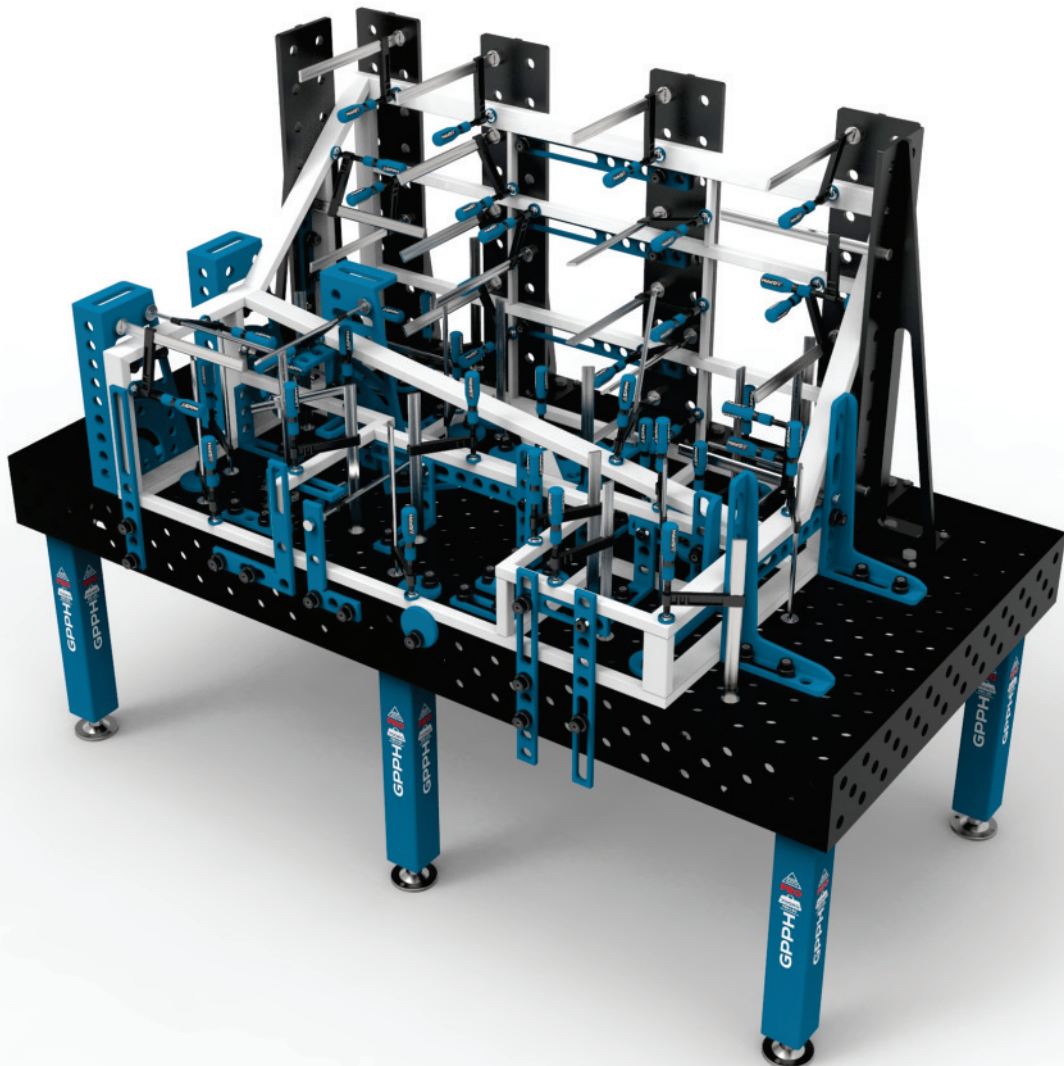

ΤΡΑΠΕΖΙΑ ΣΥΓΚΟΛΛΗΣΗΣ - ΑΡΘΡΩΤΑ

Σειρά MWT

ΤΕΧΝΙΚΕΣ ΠΑΡΑΜΕΤΡΟΙ



Οι πίνακες συγκόλλησης GPPH Modular Welding Tables διατίθενται σε δύο παραλλαγές των άνω πλακών:

- υλικό: S355J2+N
- υλικό: χάλυβας εργαλείων που υποβάλλεται στις ακόλουθες κατεργασίες: νιτροποίηση + οξειδωση

Οι επιφάνειες των αρθρωτών τραπεζιών αποτελούνται από φρεζαρισμένα, συρόμενα πάνελ πάχους 15 mm, και ρυθμίζοντας την επιφάνειά τους επιτυγχάνετε τέλεια επιπεδότητα. Κατασκευάζονται με σύστημα οπών $\varnothing 28$ mm σε πλέγμα 100x100 mm.

Επιπλέον, ο σχεδιασμός των αρθρωτών τραπεζιών μας σας επιτρέπει να αυξήσετε τον αριθμό των σημείων πρόσδεσης εργαλείων στα κενά μεταξύ των πλακών της επιφάνειας του τραπεζιού - αυξημένη εργονομία.

ΑΡΘΡΩΤΑ ΤΡΑΠΕΖΙΑ ΈΧΟΥΝ:

- Φρεζαρισμένες και λοξές οπές για εύκολη εγκατάσταση εργαλείων.
- Τα αρθρωτά τραπέζια είναι συμβατά με τα εργαλεία της σειράς PRO.
- Τα σπονδυλωτά τραπέζια διαθέτουν τροχούς με πόδι στα πόδια της βάσης, με ικανότητα φόρτωσης 250 kg ανά πόδι.
- Το ύψος των τραπεζιών μπορεί να ρυθμιστεί από 850 mm - 1150 mm, P=50 mm.
- Είναι δυνατόν να συνδυαστούν τα τραπέζια για να αποκτήσουν μεγαλύτερο χώρο εργασίας.
- Προαιρετικά, μπορείτε επίσης να αγοράσετε πλευρικές πλάκες.

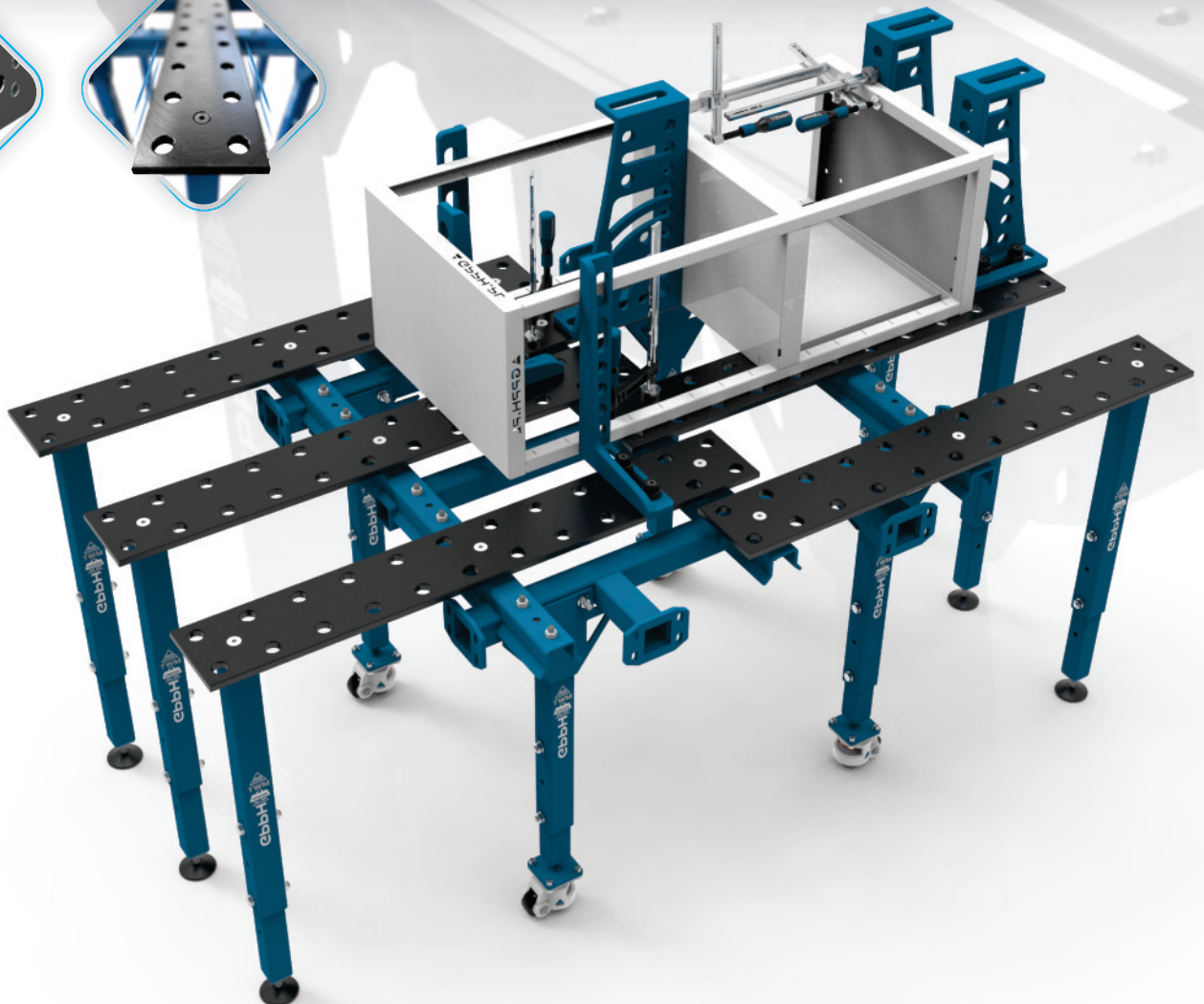
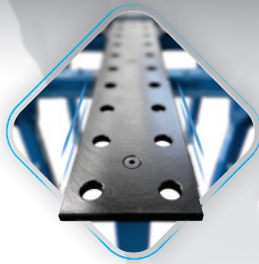

ΤΡΑΠΕΖΙΑ ΣΥΓΚΟΛΗΣΗΣ - ΑΡΘΡΩΤΑ

Σειρά MWT

ΤΕΧΝΙΚΕΣ ΠΑΡΑΜΕΤΡΟΙ

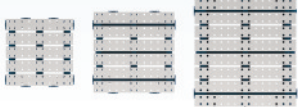
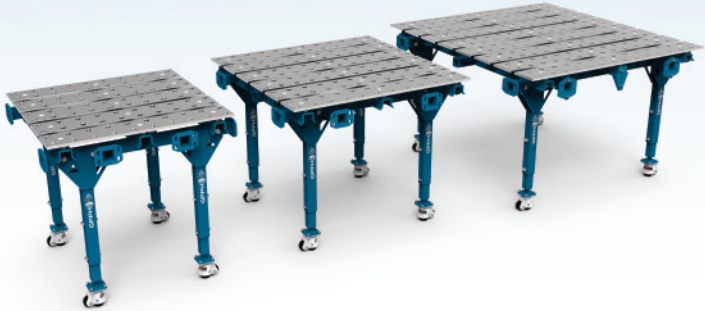

ΤΥΠΟΙ MODULAR ΠΙΝΑΚΩΝ ΣΥΓΚΟΛΗΣΗΣ GPRH ΚΑΙ ΔΙΑΘΕΣΙΜΕΣ ΔΙΑΣΤΑΣΕΙΣ [mm]

ΜΟΝΑΔΙΚΟΣ ΠΙΝΑΚΑΣ	1000 x 1000	1200 x 1200	1600 x 1500
<p>Προσφέρουμε τρεις τυποποιημένες εκδόσεις. Είναι ιδανικές για παραγωγή μικρής κλίμακας ή χρησιμεύουν ως βάση για απεριόριστη επέκταση της επιφάνειας του σταθμού συγκόλλησης.</p> 			

ΕΠΕΚΤΕΙΝΟΜΕΝΟ ΕΝΙΑΪΟ ΤΡΑΠΕΖΙ	1770 x 1000	2170 x 1200	2670 x 1600
<p>Κάθε τραπέζι από την προσφορά μας μπορεί να ξεδιπλωθεί χάρη στις συρόμενες πλάκες και τη χρήση πρόσθετων ποδιών.</p> 			

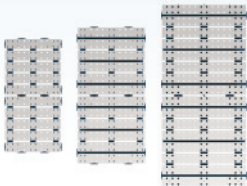
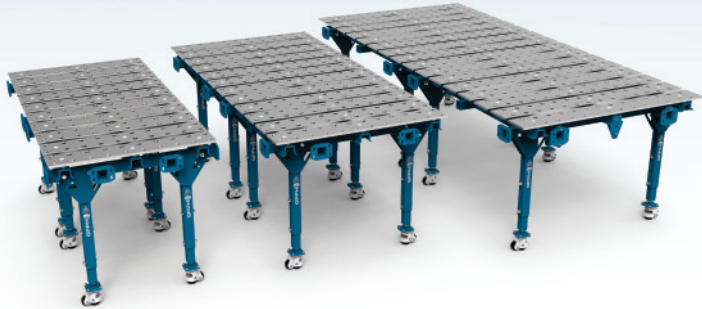
ΔΙΠΛΟ ΤΡΑΠΕΖΙ	2000 x 1000	2400 x 1200	3200 x 1500
<p>Τα πιο δημοφιλή σετ είναι τα σετ που αποτελούνται από δύο μονά τραπέζια. Ο σχεδιασμός των τραπεζιών επιτρέπει την επέκταση προς κάθε κατεύθυνση. Έχουν τρεις διαστάσεις.</p> 			

ΣΕΤ ΜΕ ΜΕΓΆΛΗ ΕΠΙΦΆΝΕΙΑ ΕΡΓΑΣΪΑΣ	2630 x 1770	3030 x 2170	4000 x 2670
<p>Η σύνδεση δύο ξεδιπλωμένων τραπεζιών μέσω συνδέσμων είναι η τέλεια λύση για την κατασκευή χώρων. Έχουν τρεις διαστάσεις.</p> 			

ΤΡΑΠΕΖΙΑ ΣΥΓΚΟΛΜΗΣΗΣ - ΑΡΘΡΩΤΑ

Σειρά MWT

ΔΙΑΣΤΑΣΕΙΣ ΚΑΙ ΤΙΜΟΚΑΤΑΛΟΓΟΣ



Διάσταση [mm]	Υλικό των πάνω πλακών: S355J2+N	Υλικό των άνω πλακών: εργαλειοχάλυβας υποβαλλόμενος σε νιτροποίηση + οξείδωση.
ΜΟΝΑΔΙΚΟΣ ΠΙΝΑΚΑΣ		
1000 x 1000	2 040 EUR	3 660 EUR
1200 x 1200	2 260 EUR	4 360 EUR
1600 x 1500	2 570 EUR	5 670 EUR
ΕΠΕΚΤΕΙΝΟΜΕΝΟ ΕΝΙΑΙΟ ΤΡΑΠΕΖΙ		
1770 x 1000	2 220 EUR	3 670 EUR
2170 x 1200	2 480 EUR	4 570 EUR
2670 x 1600	2 880 EUR	5 990 EUR
ΔΙΠΛΟ ΤΡΑΠΕΖΙ		
2000 x 1000	4 080 EUR	7 320 EUR
2400 x 1200	4 520 EUR	8 720 EUR
3200 x 1500	5 140 EUR	11 340 EUR
ΣΕΤ ΜΕ ΜΕΓΑΛΗ ΕΠΙΦΑΝΕΙΑ ΕΡΓΑΣΙΑΣ		
2630 x 1770	4 290 EUR	7 160 EUR
3030 x 2170	4 700 EUR	8 890 EUR
4000 x 2670	5 300 EUR	11 490 EUR
ΣΕΤ ΠΛΑΪΝΩΝ ΠΛΑΚΩΝ		
για ένα ενιαίο σπονδυλωτό τραπέζι με διαστάσεις 1000x1000	450 EUR	1 460 EUR
για ένα ενιαίο σπονδυλωτό τραπέζι με διαστάσεις 1200x1200	490 EUR	1 820 EUR
για ένα ενιαίο σπονδυλωτό τραπέζι με διαστάσεις 1600x1500	530 EUR	2 140 EUR

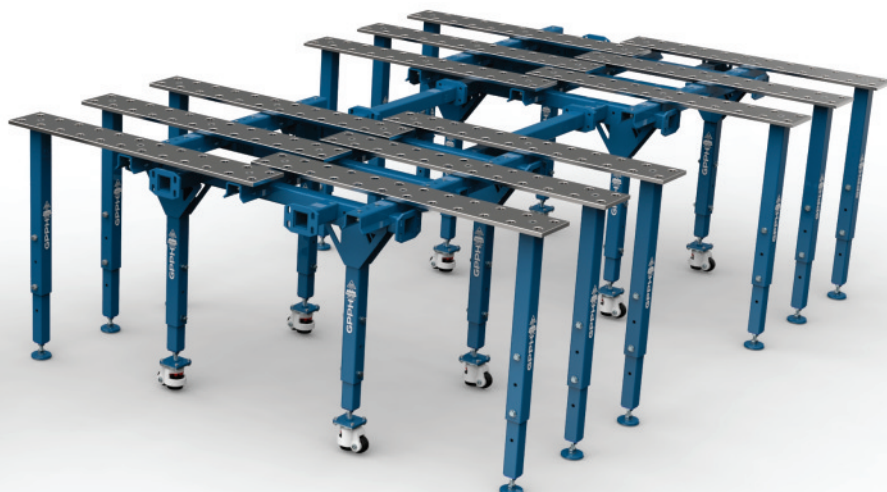

ΤΡΑΠΕΖΙΑ ΣΥΓΚΟΛΛΗΣΗΣ - ΤΡΑΠΕΖΙΑ ΣΥΓΚΟΛΛΗΣΗΣ & ΣΥΝΑΡΜΟΛΟΓΗΣΗΣ

Σειρά **BASIC**

ΤΕΧΝΙΚΕΣ ΠΑΡΑΜΕΤΡΟΙ

ΠΟΥ ΘΑ ΧΡΗΣΙΜΟΠΟΙΗΣΕΤΕ ΤΟ BASIC ΤΡΑΠΕΖΙ ΣΥΓΚΟΛΛΗΣΗΣ; ΜΠΟΡΕΪΤΕ ΝΑ ΤΟ ΧΡΗΣΙΜΟΠΟΙΗΣΕΤΕ ΟΠΟΥΔΗΠΟΤΕ Η ΣΥΓΚΟΛΛΗΣΗ ΑΠΑΙΤΕΪ ΑΚΡΙΒΕΙΑ.

Δεν έχει σημασία αν οι εργασίες συγκόλλησης γίνονται κλασικά με το χέρι ή αν χρησιμοποιείτε ρομπότ συγκόλλησης - τα τραπέζια BASIC είναι η τέλεια επιλογή! Οι κατασκευές σας θα γίνουν επιτέλους με ακρίβεια, χωρίς περιττές διορθώσεις!

Εάν χρησιμοποιείτε ρομπότ συγκόλλησης για τις εργασίες σας, έχουμε μια εξαιρετική λύση για εσάς! Το τραπέζι συγκόλλησης BASIC είναι ιδανικό ως βάση για ρομποτικές θέσεις εργασίας συγκόλλησης, καθώς και για μετρήσεις. Για αυτού του είδους τις εργασίες δεν χρησιμοποιούνται πλευρικά τοιχώματα, οπότε το τραπέζι συγκόλλησης BASIC καλύπτει όλες τις ανάγκες σας και ταυτόχρονα είναι πιο ελκυστικό από άποψη τιμής σε σύγκριση με τα παραδοσιακά τραπέζια συγκόλλησης με πλευρικά τοιχώματα.

ΒΑΣΙΚΑ ΤΡΑΠΕΖΙΑ ΣΥΓΚΟΛΛΗΣΗΣ ΈΧΟΥΝ:

- Απόλυτα επίπεδη επιφάνεια εργασίας [$\pm 0,3$ mm σε ολόκληρη την επιφάνεια εργασίας].
- Η ογκώδης και άκαμπτη βάση της επιτραπέζιας επιφάνειας έχει ύψος 80 mm.
- Τρύπες με λοξότμηση και φρεζάρισμα για εύκολη τοποθέτηση εργαλείων, εκτελεσμένες με ανοχή +0,05 mm.
- Χαραγμένη κλίμακα σε πλέγμα 100x100mm.
- Κατασκευασμένο από υλικό S355J2+N σύμφωνα με το πρότυπο ISO 2768-1.
- Ρύθμιση ύψους με τα στάνταρ πόδια περίπου 880-930mm.
- Όλα τα τραπέζια είναι ενισχυμένα με νευρώσεις, τοποθετημένες κατά μέσο όρο ανά 400 mm.
- Φρεζαρισμένα άκρα της κορυφής του τραπεζιού.
- Πάχος επιτραπέζιας επιφάνειας 12mm.
- Πόδια από προφίλ 60x60mm.
- Φέρουσα ικανότητα τραπέζης έως 1.500 kg (250 kg/πόδι).

ΣΥΣΤΗΜΑ ΟΠΩΝ

ΠΛΕΓΜΑ	Fi 28 mm	Fi 16 mm
		50 x 50
	100 x 100	100 x 100
		DIAGONAL

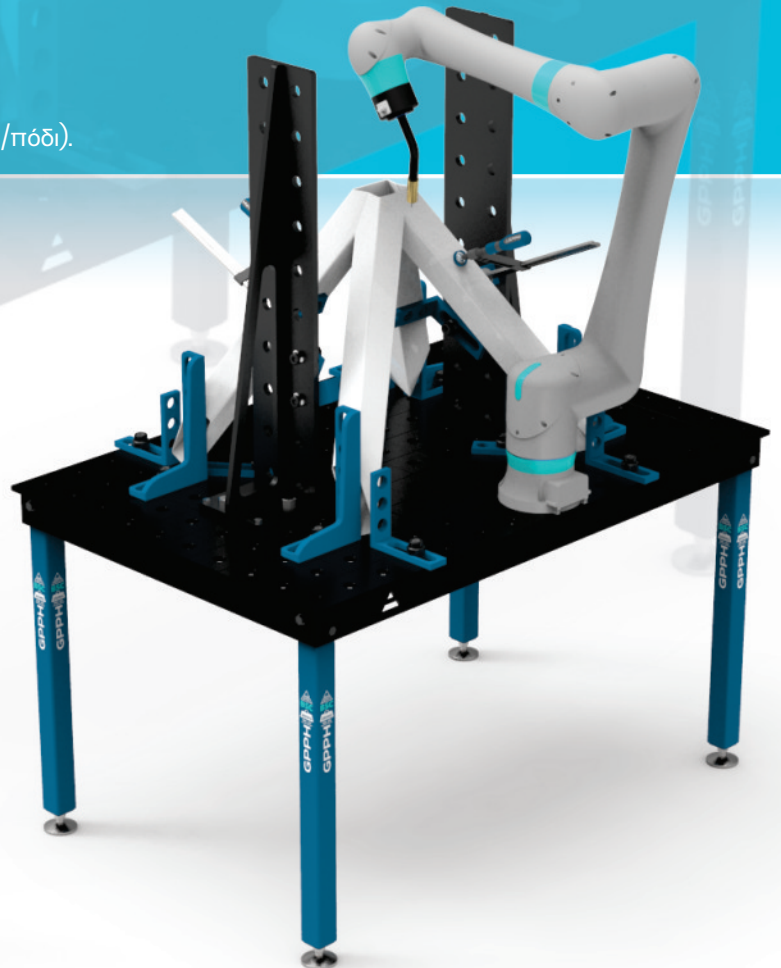

ΤΡΑΠΕΖΙΑ ΣΥΓΚΟΛΗΣΗΣ - ΤΡΑΠΕΖΙΑ ΣΥΓΚΟΛΗΣΗΣ & ΣΥΝΑΡΜΟΛΟΓΗΣΗΣ

Σειρά **BASIC**

ΤΕΧΝΙΚΕΣ ΠΑΡΑΜΕΤΡΟΙ

ΔΙΑΣΤΑΣΕΙΣ ΤΩΝ ΠΙΝΑΚΩΝ ΤΗΣ ΣΕΙΡΑΣ **BASIC** [mm]:

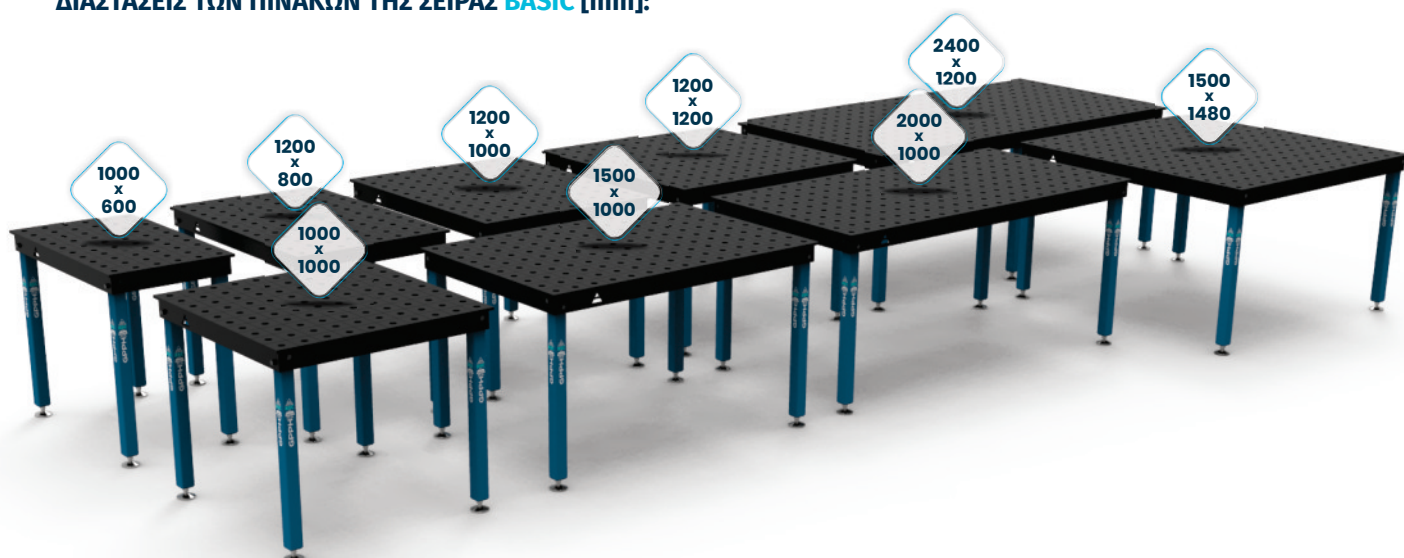

μέγεθος τραπεζιού [mm]	Βάρος*
1000 x 600	110 kg
1000 x 1000	160 kg
1200 x 800	150 kg
1200 x 1000	180 kg
1200 x 1200	200 kg
1500 x 1000	220 kg
1500 x 1480	300 kg
2000 x 1000	280 kg
2400 x 1200	390 kg

*αυτές είναι προσεγγιστικές τιμές

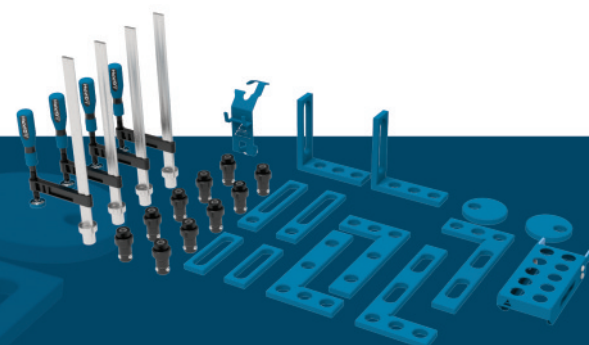

Χρησιμοποιώντας τα φρεζάτα εργαλεία της σειράς PLUS, θα δημιουργήσετε ένα κατάλληλο και εύχρηστο περιβάλλον εργασίας για την κατασκευή επαναλαμβανόμενων επίπεδων αλλά και χωρικών κατασκευών.

Μπορείτε να βρείτε τα εργαλεία PLUS στη σελίδα 41

ΤΡΑΠΕΖΙΑ ΣΥΓΚΟΛΛΗΣΗΣ - ΤΡΑΠΕΖΙΑ ΣΥΓΚΟΛΛΗΣΗΣ & ΣΥΝΑΡΜΟΛΟΓΗΣΗΣ

Σειρά **BASIC** - τραπέζια με πόδια στα πόδια

ΔΙΑΣΤΑΣΕΙΣ ΚΑΙ ΤΙΜΟΚΑΤ'ΑΛΟΓΟΣ



Τα πόδια του τραπέζιου συγκόλλησης GPRH διατίθενται με πόδια και με τροχούς. Το πόδι παρέχει αξιόπιστη στήριξη, διατηρώντας την επιφάνεια του τραπέζιου επίπεδη και σταθερή, επιτρέποντάς σας να επικεντρωθείτε στην πραγματοποίηση ακριβών συγκολλήσεων και συναρμολογήσεων. Έτσι, τα τραπέζια με πόδια παρέχουν μια σταθερή και αξιόπιστη βάση για επαγγελματίες συγκολλητές και αυτοσχεδιαστές.

Τιμοκατάλογος για τραπέζια με πόδια σε πόδια με σύστημα οπών ϕ 28 mm και ϕ 16 mm σε πλέγμα 100x100 mm:

Διαστάσεις κορυφής τραπέζιου [mm]	Καθαρή τιμή
1000 x 600	760 EUR
1000 x 1000	980 EUR
1200 x 800	940 EUR
1200 x 1000	1 060 EUR
1200 x 1200	1 190 EUR
1500 x 1000	1 220 EUR
1500 x 1480	1 590 EUR
2000 x 1000	1 490 EUR
2400 x 1200	1 990 EUR

Τιμοκατάλογος για τραπέζια με πόδια σε πόδια με σύστημα οπών ϕ 16 mm σε διαγώνιο πλέγμα και πλέγμα 50x50 mm:

Διαστάσεις κορυφής τραπέζιου [mm]	Καθαρή τιμή
1000 x 600	860 EUR
1000 x 1000	1 070 EUR
1200 x 800	1 060 EUR
1200 x 1000	1 190 EUR
1200 x 1200	1 290 EUR
1500 x 1000	1 340 EUR
1500 x 1480	1 720 EUR
2000 x 1000	1 640 EUR
2400 x 1200	2 140 EUR

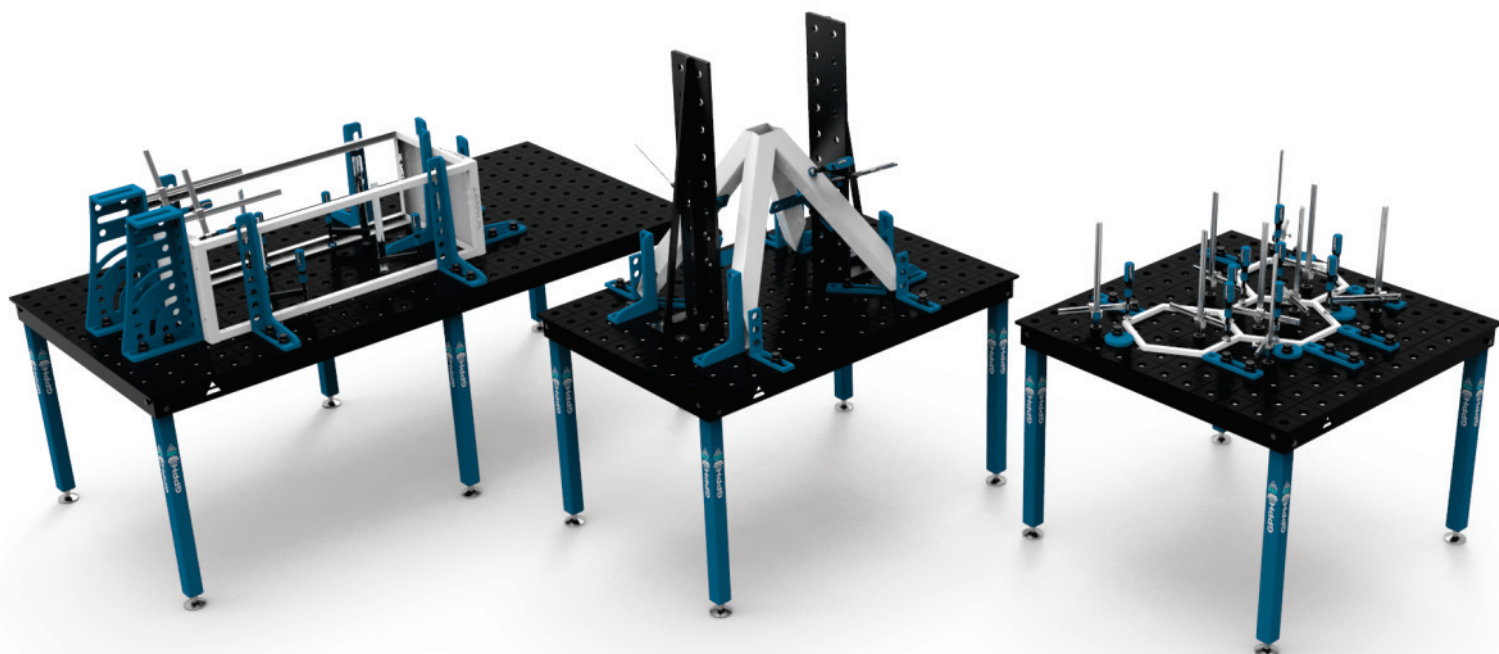

ΤΡΑΠΕΖΙΑ ΣΥΓΚΟΛΛΗΣΗΣ - ΤΡΑΠΕΖΙΑ ΣΥΓΚΟΛΛΗΣΗΣ & ΣΥΝΑΡΜΟΛΟΓΗΣΗΣ

Σειρά **BASIC** – τραπέζια με πόδια με ρόδες

ΔΙΑΣΤΑΣΕΙΣ ΚΑΙ ΤΙΜΟΚΑΤ'ΑΛΟΓΟΣ



Τα τραπέζια συγκόλλησης με τροχήλατα πόδια αποτελούν εξαιρετική επιλογή για όσους χρειάζονται κινητικότητα και ευελιξία στην οργάνωση του χώρου εργασίας τους. Οι ρόδες επιτρέπουν την εύκολη μετακίνηση του τραπεζιού στο εργαστήριο, καθιστώντας την εργασία πιο αποτελεσματική. Επιπλέον, οι ρόδες είναι εξοπλισμένες με μηχανισμό ασφάλισης που διατηρεί το τραπέζι σε σταθερή θέση κατά τη διάρκεια της συγκόλλησης ή της συναρμολόγησης.

Τιμοκατάλογος για τραπέζια με πόδια σε ρόδες με σύστημα οπών ϕ 28 mm και ϕ 16 mm σε πλέγμα 100x100 mm:

Διαστάσεις κορυφής τραπεζιού [mm]	Καθαρή τιμή
1000 x 600	932 EUR
1000 x 1000	1 152 EUR
1200 x 800	1 112 EUR
1200 x 1000	1 232 EUR
1200 x 1200	1 362 EUR
1500 x 1000	1 392 EUR
1500 x 1480	1 762 EUR
2000 x 1000	1 662 EUR
2400 x 1200	2 248 EUR

Τιμοκατάλογος για τραπέζια με πόδια σε ρόδες με σύστημα οπών ϕ 16 mm σε διαγώνιο πλέγμα και πλέγμα 50x50 mm:

Διαστάσεις κορυφής τραπεζιού [mm]	Καθαρή τιμή
1000 x 600	1 032 EUR
1000 x 1000	1 242 EUR
1200 x 800	1 232 EUR
1200 x 1000	1 362 EUR
1200 x 1200	1 462 EUR
1500 x 1000	1 512 EUR
1500 x 1480	1 892 EUR
2000 x 1000	1 812 EUR
2400 x 1200	2 398 EUR

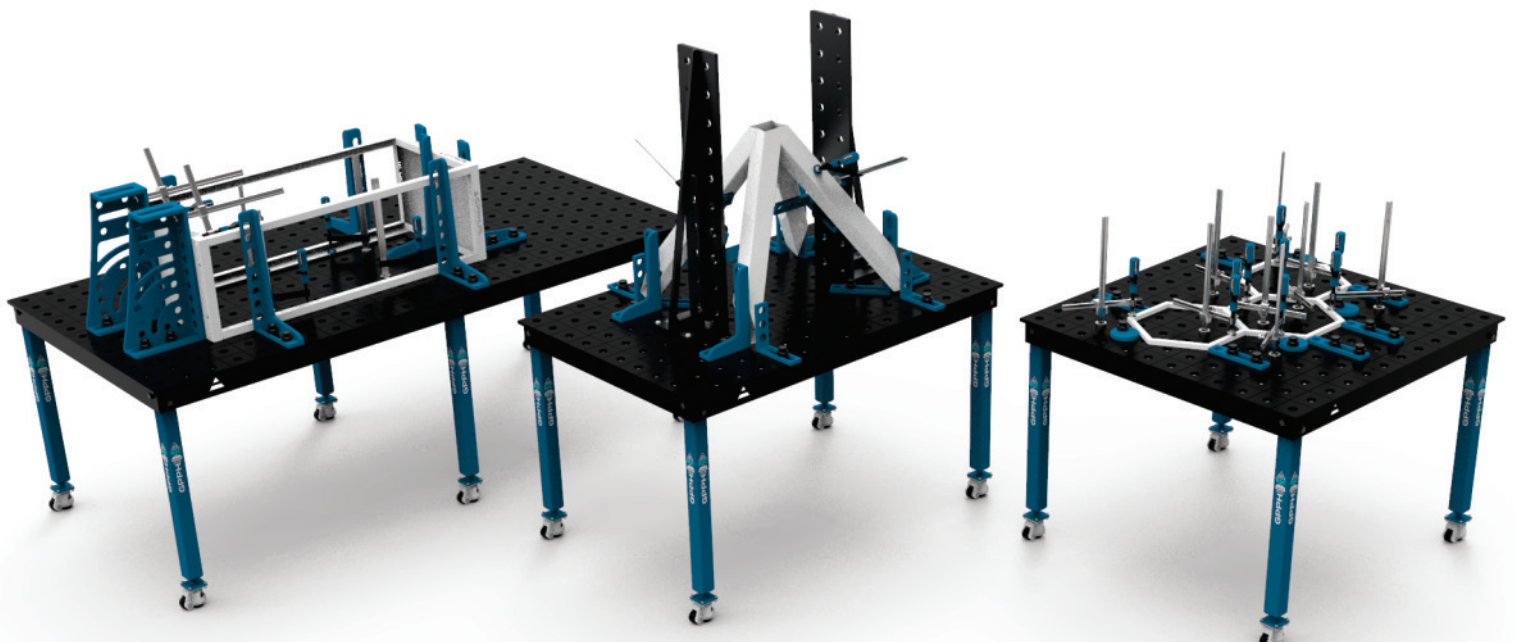

ΤΡΑΠΕΖΙΑ ΣΥΓΚΟΛΛΗΣΗΣ - ΤΡΑΠΕΖΙΑ ΣΥΓΚΟΛΛΗΣΗΣ & ΣΥΝΑΡΜΟΛΟΓΗΣΗΣ

Σειρά **DIY**

ΤΕΧΝΙΚΕΣ ΠΑΡΑΜΕΤΡΟΙ



Το τραπέζι συγκόλλησης και συναρμολόγησης DIY έχει διαστάσεις 1200x800 mm και διατίθεται στην έκδοση με οπές 16 mm σε πλέγμα 50x50 mm. Οι οπές έχουν ανοχή εκτέλεσης $\pm 0,1$ mm. Επιπλέον, το τραπέζι DIY διαθέτει χαραγμένη κλίμακα σε πλέγμα 100x100 mm. Το ύψος του τραπεζιού είναι 880 mm. Το τραπέζι συγκόλλησης και συναρμολόγησης DIY είναι κατασκευασμένο από υλικό S355J2+N.

Τα τραπέζια DIY είναι πυκνά ραβδωτά, γεγονός που επηρεάζει την τέλεια επιπεδότητά τους [$\pm 0,5$ mm σε ολόκληρη την επιφάνεια εργασίας]. Επιπλέον, έχουν εξοπλιστεί με ποδαράκια ισοπέδωσης που ισοπεδώνουν τις ανωμαλίες του δαπέδου.

Η επιφάνεια του τραπεζιού DIY έχει πάχος 8 mm. Η μέγιστη χωρητικότητα φορτίου του τραπεζιού είναι 500 kg. Το βάρος του τραπεζιού είναι περίπου 90 kg. Αυτό το προϊόν θα είναι ιδανικό όχι μόνο για τον συγκολλητή και τον λάτρη του DIY, τον ξυλουργό και τον μηχανικό αυτοκινήτων, ως βοηθητικό τραπέζι για μηχανές CNC και διάφορα εργαστήρια.

Για τα τραπέζια DIY, τα εργαλεία της σειράς PLUS είναι συμβατά με τον κοχλία γρήγορης συναρμολόγησης ECO/PLUS (βλέπε εργαλεία στη σελίδα 42).

ΣΥΝΑΡΜΟΛΟΓΗΣΗ-ΣΥΓΚΟΛΛΗΣΗ ΤΡΑΠΕΖΙ DIY ΑΠΟΤΕΛΕΙΤΑΙ ΑΠΟ:

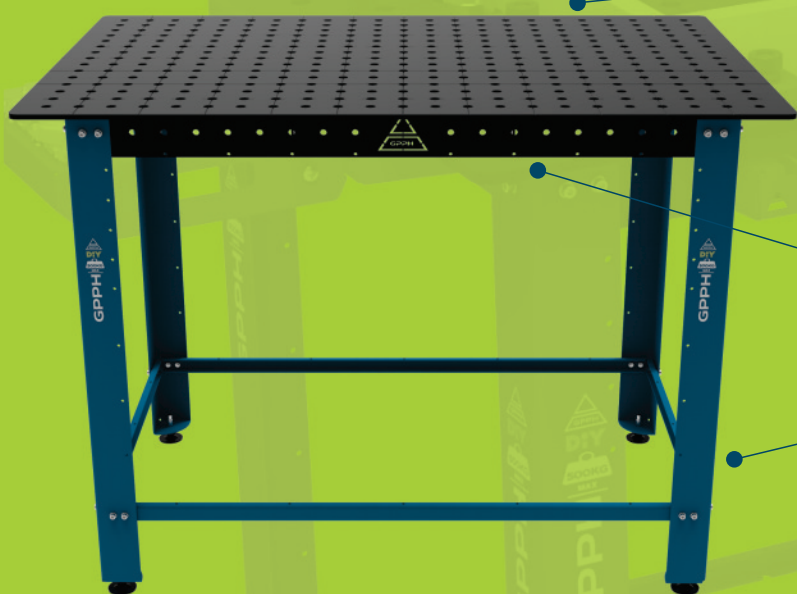

• Χαραγμένη κλίμακα στο πλέγμα 100x100 mm και οπές συναρμολόγησης του συστήματος 16, στο πλέγμα 50x50 mm.

• Τραπέζι εργασίας πάχους 8 mm από χάλυβα S355J2+N.

• Μεταλλικό άκαμπτο πλαίσιο ενισχυμένο με νευρώσεις.

• Πόδια εξοπλισμένα με πόδια ισοπέδωσης για την αντιστάθμιση των ανομοιομορφιών του δαπέδου.

Τιμή τραπεζιού DIY: 760 EUR

ΠΡΟΣΘΕΤΑ ΑΞΕΣΟΥΑΡ ΓΙΑ ΤΡΑΠΕΖΙΑ DIY:



Προσαρμογέας για ράφια εργαλείων

Σειρά DIY 11,40 EUR / pcs.



Σετ τροχών για τραπέζι DIY

Σειρά DIY 46 EUR / 4 pcs.

ΤΡΑΠΕΖΙΑ ΣΥΓΚΟΛΛΗΣΗΣ - ΤΡΑΠΕΖΙΑ ΣΥΓΚΟΛΛΗΣΗΣ & ΣΥΝΑΡΜΟΛΟΓΗΣΗΣ

Σειρά **DIY**

ΣΥΣΚΕΥΕΣ ΕΡΓΑΛΕΙΩΝ

Για τα τραπέζια συγκόλλησης και συναρμολόγησης DIY, προσφέρουμε δύο έτοιμα προς χρήση σετ εργαλείων από τη σειρά PLUS (βλ. σελίδα 41 για μια παρουσίαση όλων των εργαλείων αυτής της σειράς), τα οποία στερεώνονται με τον πείρο ταχείας απελευθέρωσης ECO/PLUS. (βλ. σελίδα 42).

Στην περίπτωση του σετ αριθ. 1, περιλαμβάνονται προσαρμογείς ραφιού εργαλείων, ώστε να μπορεί να τοποθετηθεί ένα κινητό ράφι εργαλείων στο πλάι της επιφάνειας του τραπέζιού DIY.

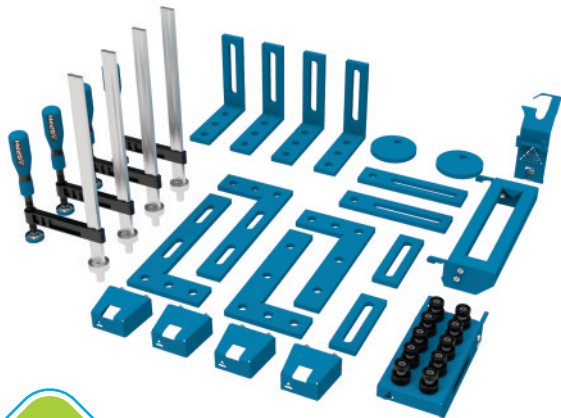

ΕΡΓΑΛΕΙΟΘΉΚΗ

35
ανταλλακτικά

DIY
no 1

DIY ΕΡΓΑΛΕΙΟΘΉΚΗ 1

Σειρά PLUS 1 063,60 EUR



ΕΡΓΑΛΕΙΟΘΉΚΗ

13
ανταλλακτικά

DIY
no 2

DIY ΕΡΓΑΛΕΙΟΘΉΚΗ 2

Σειρά PLUS 407 EUR

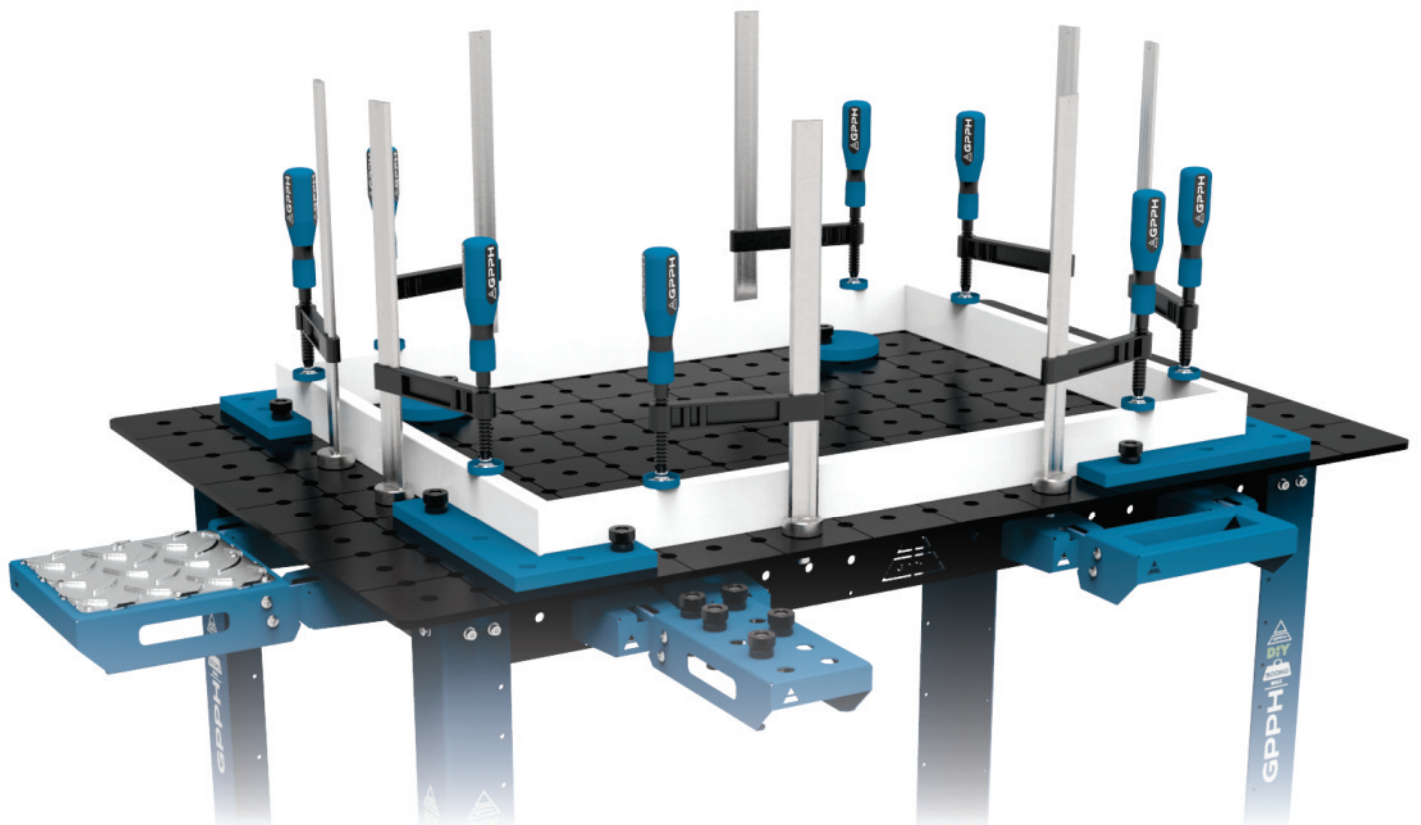

ΤΡΑΠΕΖΙΑ ΣΥΓΚΟΛΛΗΣΗΣ - ΟΚΤΑΓΩΝΙΚΑ

Σειρά **OCT**

ΤΕΧΝΙΚΕΣ ΠΑΡΑΜΕΤΡΟΙ

ΚΑΙΝΟΤΟΜΟΣ ΛΥΣΗ ΓΙΑ ΤΗ ΒΙΟΜΗΧΑΝΙΑ

Τα οκταγωνικά τραπέζια συγκόλλησης, που προορίζονται για ρομποτοποίηση, αποτελούν μια καινοτόμο λύση για βιομηχανίες που βασίζονται στην αυτοματοποίηση των διαδικασιών συγκόλλησης. Χαρακτηρίζονται από ένα μοναδικό οκταγωνικό σχήμα, το οποίο λειτουργεί άριστα με τα ρομποτικά συστήματα συγκόλλησης.

Τα τραπέζια της σειράς OCT χρησιμοποιούνται ευρέως στη μεταποίηση, ειδικά εκεί όπου υπάρχει ανάγκη για αυτοματοποίηση και ακρίβεια στις διαδικασίες συγκόλλησης. Είναι ιδανικά για τις βιομηχανίες κατασκευής αυτοκινήτων, αεροδιαστημικής και χαλύβδινων κατασκευών.

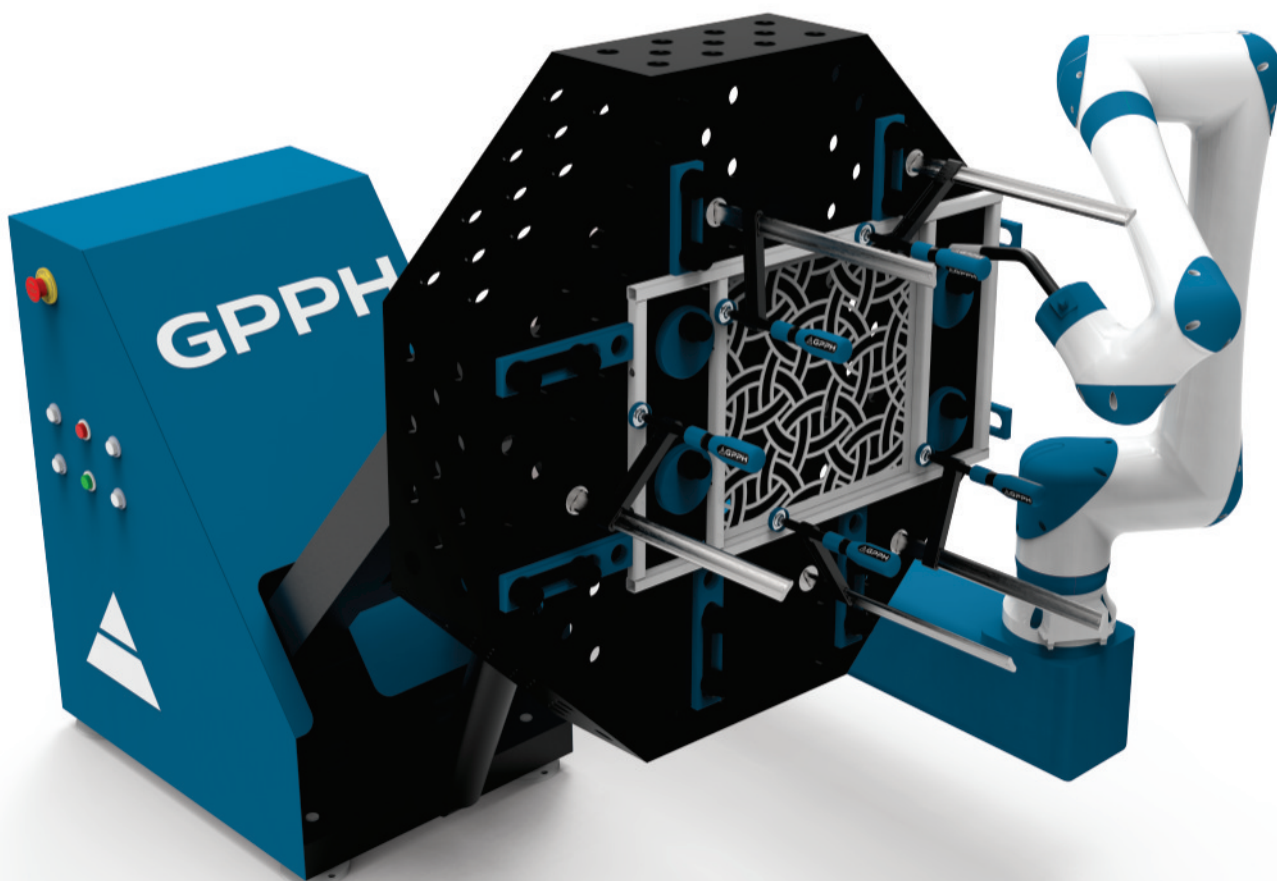
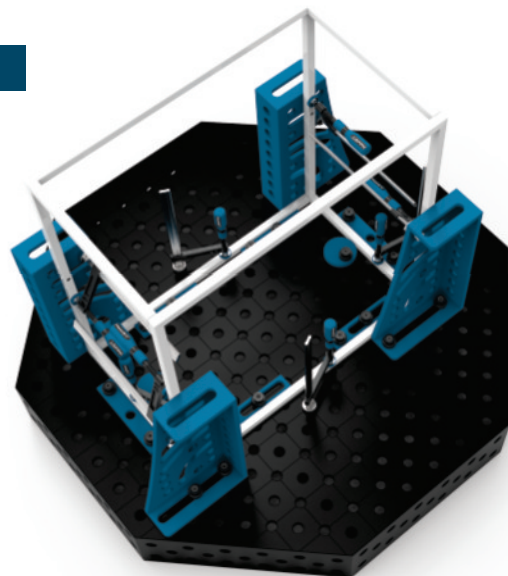

ΔΙΑΘΕΣΙΜΕΣ ΚΟΡΥΦΑΙΕΣ ΕΚΔΟΣΕΙΣ ΓΙΑ ΤΗ ΣΕΙΡΑ OCT

χάλυβας S355J2+N

PRO

PLUS

χάλυβας INOX 1.4301

PRO INOX

PLUS INOX

ΣΥΣΤΗΜΑ ΟΠΩΝ

ΠΛΕΓΜΑ

Fi 28 mm

Fi 16 mm

50 x 50

DIAGONAL

DIAGONAL

ΤΡΑΠΕΖΙΑ ΣΥΓΚΟΛΛΗΣΗΣ - ΟΚΤΑΓΩΝΙΚΑ

Σειρά **OCT**

ΤΕΧΝΙΚΕΣ ΠΑΡΑΜΕΤΡΟΙ ΚΑΙ ΤΙΜΟΚΑΤ'ΑΛΟΓΟΣ

ΤΕΧΝΙΚΕΣ ΠΑΡΑΜΕΤΡΟΙ ΤΗΣ ΕΠΙΤΡΑΠΕΖΙΑΣ ΚΟΡΥΦΗΣ OCT

Ανοχή στην επιπεδότητα για ένα τραπέζι ±0,3 mm

Τρύπες με λοξότμηση και φρεζάρισμα



Ανοχή κατασκευής οπών ±0,05 mm

Τρύπες με λοξότμηση από κάτω



Τρία πλέγματα οπών στις πλευρές



OCT ΔΙΑΣΤΑΣΕΙΣ ΠΙΝΑΚΑ ΣΕΙΡΑΣ [mm]:



- **ΑΚΡΙΒΕΙΑ ΣΤΟ ΥΨΗΛΟΤΕΡΟ ΕΠΙΠΕΔΟ:** Το οκταγωνικό σχήμα του τραπεζιού επιτρέπει την ακριβή τοποθέτηση των εξαρτημάτων, κάτι που είναι ζωτικής σημασίας σε εφαρμογές όπου κάθε χιλιοστό μετράει.
- **ΕΥΕΛΙΞΙΑ ΓΙΑ ΔΙΑΦΟΡΕΤΙΚΕΣ ΕΦΑΡΜΟΓΕΣ:** Τα οκταγωνικά τραπέζια είναι κατάλληλα για χρήση με διάφορα ρομπότ συγκόλλησης.
- **ΣΤΑΘΕΡΟΤΗΤΑ ΚΑΙ ΑΝΤΟΧΗ:** Ο σχεδιασμός των τραπεζιών GPPH βασίζεται σε υλικά υψηλής ποιότητας, γεγονός που εγγυάται τη σταθερότητα και την ανθεκτικότητα των τραπεζιών ακόμη και υπό εντατική χρήση.
- **ΕΝΤΑΞΗ ΣΤΟΝ ΑΥΤΟΜΑΤΙΣΜΟ:** Τα τραπέζια διαθέτουν ειδικά σημεία και οπές στερέωσης που διευκολύνουν την ενσωμάτωση με συστήματα αυτοματισμού, γεγονός που επιταχύνει σημαντικά τη διαδικασία υλοποίησης γραμμών παραγωγής.
- **ΒΕΛΤΙΩΣΗ ΧΩΡΟΥ ΕΡΓΑΣΙΑΣ:** Το οκταγωνικό σχήμα επιτρέπει τη βέλτιστη χρήση του χώρου εργασίας, γεγονός εξαιρετικά σημαντικό για τις μονάδες παραγωγής όπου κάθε τετραγωνικό μέτρο έχει σημασία.

Επιφάνεια πίνακα [mm]	PRO SERIES καθαρή τιμή	PLUS SERIES καθαρή τιμή	PRO INOX SERIES καθαρή τιμή	PLUS INOX SERIES καθαρή τιμή
600 x 600	1 120 EUR	1 040 EUR	1 890 EUR	1 740 EUR
800 x 800	1 470 EUR	1 340 EUR	2 620 EUR	2 420 EUR
1000 x 1000	1 860 EUR	1 690 EUR	3 490 EUR	3 190 EUR
1200 x 1200	2 340 EUR	2 140 EUR	4 560 EUR	4 160 EUR
1400 x 1400	2 930 EUR	2 790 EUR	5 920 EUR	5 340 EUR
600 x 600	1 260 EUR	1 140 EUR	2 060 EUR	1 890 EUR
800 x 800	1 620 EUR	1 520 EUR	2 780 EUR	2 620 EUR
1000 x 1000	2 040 EUR	1 840 EUR	3 690 EUR	3 390 EUR
1200 x 1200	2 560 EUR	2 290 EUR	4 820 EUR	4 440 EUR
1400 x 1400	3 190 EUR	2 890 EUR	6 140 EUR	5 560 EUR



ΤΡΑΠΕΖΙΑ ΣΥΓΚΟΛΛΗΣΗΣ - ΑΝΎΨΩΣΗ

Με υδραυλικό σύστημα ανύψωσης - σειρά **XWT**

ΤΕΧΝΙΚΕΣ ΠΑΡΑΜΕΤΡΟΙ

ΤΑ ΤΡΑΠΕΖΙΑ ΣΥΓΚΟΛΛΗΣΗΣ GPRH ΜΕ ΥΔΡΑΥΛΙΚΟ ΣΥΣΤΗΜΑ ΑΝΎΨΩΣΗΣ ΕΊΝΑΙ ΕΞΕΙΔΙΚΕΥΜΈΝΑ ΤΡΑΠΕΖΙΑ ΜΕ ΑΥΤΌΜΑΤΗ ΡΎΘΜΙΣΗ ΤΟΥ ΎΨΟΥΣ ΤΗΣ ΚΟΡΥΦΉΣ ΤΟΥ ΤΡΑΠΕΖΙΟΎ.

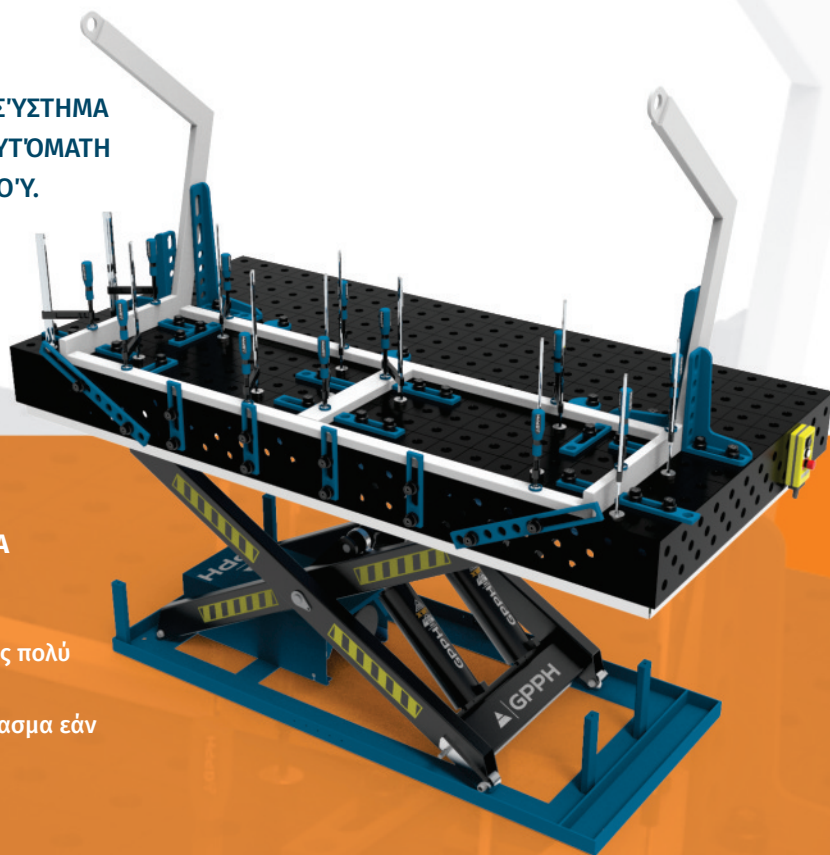

ΤΡΑΠΕΖΙΑ ΣΥΓΚΟΛΛΗΣΗΣ ΜΕ ΥΔΡΑΥΛΙΚΟ ΣΥΣΤΗΜΑ ΑΝΎΨΩΣΗΣ ΈΧΟΥΝ:

- Βαλβίδα υπερφόρτωσης για την αποφυγή ανύψωσης πολύ μεγάλου φορτίου.
- Μια βαλβίδα ασφαλείας για να σταματήσει το κατέβασμα εάν σπάσουν οι υδραυλικές γραμμές.
- Οριακοί διακόπτες για την αποφυγή σύνθλιψης ή τραυματισμού του χρήστη.

ΔΙΑΘΈΣΙΜΕΣ ΚΟΡΥΦΈΣ ΓΙΑ ΤΡΑΠΕΖΙΑ XWT

χάλυβας S355J2+N

EXPERT

PRO

PLUS

ECO

χάλυβας INOX 1.4301

PRO INOX

PLUS INOX

ΔΙΑΣΤΆΣΕΙΣ ΤΡΑΠΕΖΙΟΎ XWT

1500 x 1000

1500 x 1480

2000 x 1000

2400 x 1200

ΣΥΣΤΗΜΑ ΟΠΏΝ

ΓΛΉΨΜΑ	Fi 28 mm	Fi 16 mm
	100 x 100	100 x 100
	DIAGONAL	DIAGONAL

ΤΡΑΠΕΖΙΑ ΣΥΓΚΟΛΛΗΣΗΣ - ΑΝΎΨΩΣΗ

Με υδραυλικό σύστημα ανύψωσης - σειρά **XWT**

ΤΕΧΝΙΚΕΣ ΠΑΡΑΜΕΤΡΟΙ

ΔΙΑΣΤΑΣΕΙΣ ΠΙΝΑΚΑ ΣΕΙΡΑΣ **XWT** [mm]:

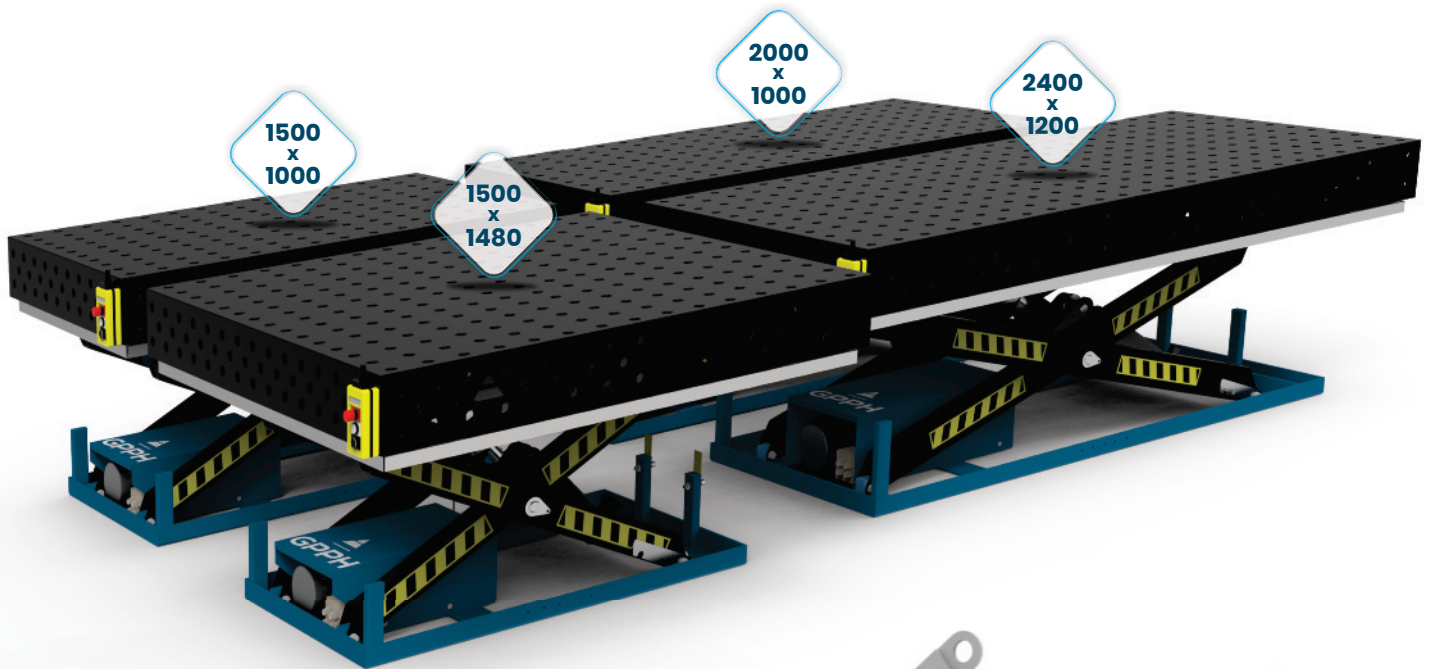

ΤΡΑΠΕΖΙΑ ΣΥΓΚΟΛΛΗΣΗΣ - ΑΝΎΨΩΣΗ

Με υδραυλικό σύστημα ανύψωσης - σειρά **XWT**

ΤΕΧΝΙΚΕΣ ΠΡΟΔΙΑΓΡΑΦΕΣ

ΤΕΧΝΙΚΕΣ ΠΑΡΑΜΕΤΡΟΙ ΤΗΣ ΒΑΣΗΣ ΜΕ ΥΔΡΑΥΛΙΚΟ ΣΥΣΤΗΜΑ ΑΝΎΨΩΣΗΣ:

τάση τροφοδοσίας:	400 V
στροφές [obr/min]:	1400
κατηγορία προστασίας:	IP54
κατηγορία μόνωσης:	F

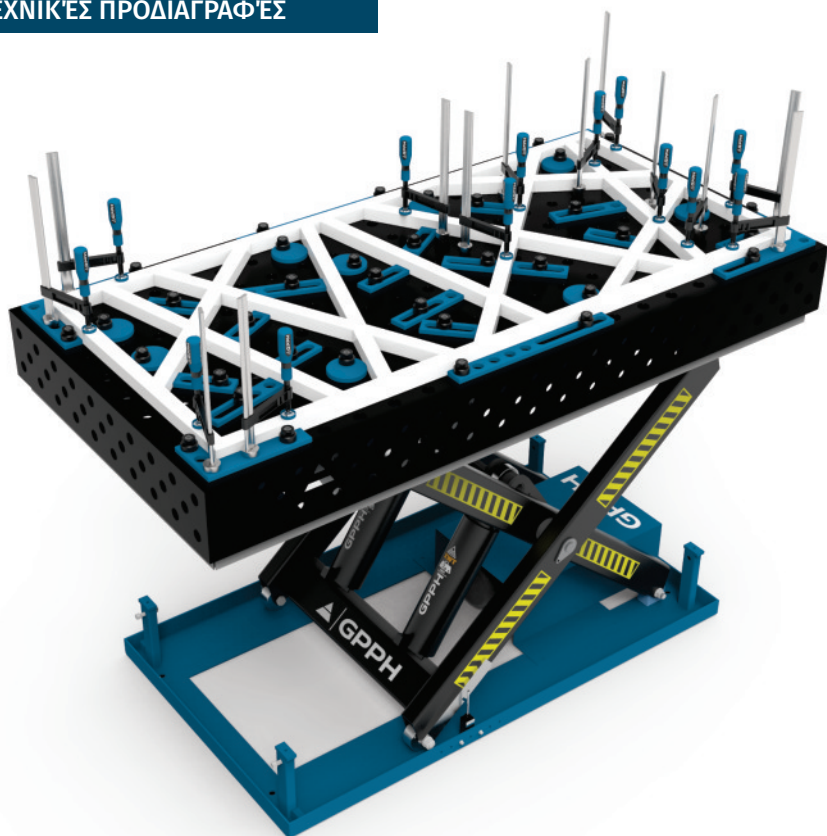

Μέγεθος πάγκου εργασίας [mm]	Μέγιστο φορτίο [kg] στην περίπτωση της τραπέζι με καπάκι: PRO PLUS ECO	Μέγιστο φορτίο [kg] στην περίπτωση της τραπέζι με καπάκι: EXPERT*	Χρόνος ανύψωσης με φορτίο [s]	Μέγιστο ύψος τραπέζιού [mm]	Ελάχιστο ύψος τραπέζιού [mm]	Διαστάσεις της βάσης του ανυψωτήρα [mm]	Κινητήρας ισχύς [kW]
1500 x 1000	1600	1400	20-25	1150	480	1220x785	2.2
1500 x 1480	1500	1200	20-25	1450	480	1220x785	2.2
2000 x 1000	3500	3200	30-40	1200	550	1863x890	2.2
2400 x 1200	3400	2900	30-40	1550	550	1863x890	2.2

*λόγω της ογκώδους κατασκευής των επιτραπέζιων επιφανειών της σειράς **EXPERT**

ΒΑΡΗ ΤΩΝ ΤΡΑΠΕΖΙΩΝ ΣΥΓΚΟΛΛΗΣΗΣ GPPH ΜΕ ΥΔΡΑΥΛΙΚΟ ΣΥΣΤΗΜΑ ΑΝΎΨΩΣΗΣ:

Μέγεθος πάγκου εργασίας [mm]	Βάρος του XWT με τραπέζι από τη σειρά EXPERT [kg]	Βάρος του XWT με τραπέζι από τη σειρά PRO [kg]	Βάρος του XWT με τραπέζι από τη σειρά PLUS [kg]	Βάρος του XWT με τραπέζι από τη σειρά ECO [kg]
1500 x 1000	730	550	480	410
1500 x 1480	950	700	610	510
2000 x 1000	1020	790	700	610
2400 x 1200	1310	990	870	750

ΤΡΑΠΕΖΙΑ ΣΥΓΚΟΛΛΗΣΗΣ - ΑΝΎΨΩΣΗ

Με υδραυλικό σύστημα ανύψωσης - σειρά **XWT**

ΔΙΑΣΤΑΣΕΙΣ ΚΑΙ ΤΙΜΟΚΑΤΆΛΟΓΟΣ

Τιμοκατάλογος για τα τραπέζια με καπάκι από χάλυβα S355J2+N με σύστημα οπών fi 28 mm και fi 16 mm σε πλέγμα 100x100 mm:

Επιφάνεια πίνακα [mm]	EXPERT SERIES καθαρή τιμή	PRO SERIES καθαρή τιμή	PLUS SERIES καθαρή τιμή	ECO SERIES καθαρή τιμή
1500 x 1000	5 130 EUR	4 620 EUR	3 830 EUR	3 230 EUR
1500 x 1480	6 130 EUR	5 210 EUR	4 220 EUR	3 660 EUR
2000 x 1000	6 530 EUR	5 600 EUR	4 830 EUR	4 260 EUR
2400 x 1200	7 780 EUR	6 710 EUR	5 580 EUR	4 910 EUR

Τιμοκατάλογος για τα τραπέζια με καπάκι από χάλυβα S355J2+N με σύστημα οπών fi 28 mm και fi 16 mm σε διαγώνιο πλέγμα και για τα τραπέζια με σύστημα οπών fi 16 mm σε πλέγμα 50x50 mm:

Επιφάνεια πίνακα [mm]	EXPERT SERIES καθαρή τιμή	PRO SERIES καθαρή τιμή	PLUS SERIES καθαρή τιμή	ECO SERIES καθαρή τιμή
1500 x 1000	5 610 EUR	4 950 EUR	4 080 EUR	3 410 EUR
1500 x 1480	6 380 EUR	5 700 EUR	4 560 EUR	3 900 EUR
2000 x 1000	6 780 EUR	5 980 EUR	5 100 EUR	4 470 EUR
2400 x 1200	8 080 EUR	7 180 EUR	5 950 EUR	5 180 EUR



ΤΡΑΠΕΖΙΑ ΣΥΓΚΟΛΛΗΣΗΣ - ΑΝΎΨΩΣΗ

Με υδραυλικό σύστημα ανύψωσης - σειρά **XWT**

ΔΙΑΣΤΑΣΕΙΣ ΚΑΙ ΤΙΜΟΚΑΤΆΛΟΓΟΣ

Τιμοκατάλογος για τα τραπέζια με καπάκι από ανοξείδωτο χάλυβα, ποιότητας 1.4301, με σύστημα οπών ϕ 28 mm και ϕ 16 mm σε πλέγμα 100x100 mm:

Επιφάνεια πίνακα [mm]	PRO INOX SERIES καθαρή τιμή	PLUS INOX SERIES καθαρή τιμή	
1500 x 1000	9 710 EUR	7 310 EUR	
1500 x 1480	12 300 EUR	9 130 EUR	
2000 x 1000	12 330 EUR	9 330 EUR	
2400 x 1200	15 880 EUR	11 830 EUR	

Τιμοκατάλογος για τα τραπέζια με καπάκι από ανοξείδωτο χάλυβα, ποιότητας 1.4301, με σύστημα οπών ϕ 28 mm και ϕ 16 mm σε διαγώνιο πλέγμα και για τα τραπέζια με σύστημα οπών ϕ 16 mm σε πλέγμα 50x50 mm:

Επιφάνεια πίνακα [mm]	PRO SERIES καθαρή τιμή	PLUS SERIES καθαρή τιμή	
1500 x 1000	10 250 EUR	7 850 EUR	
1500 x 1480	12 830 EUR	9 680 EUR	
2000 x 1000	12 930 EUR	9 900 EUR	
2400 x 1200	16 550 EUR	12 480 EUR	

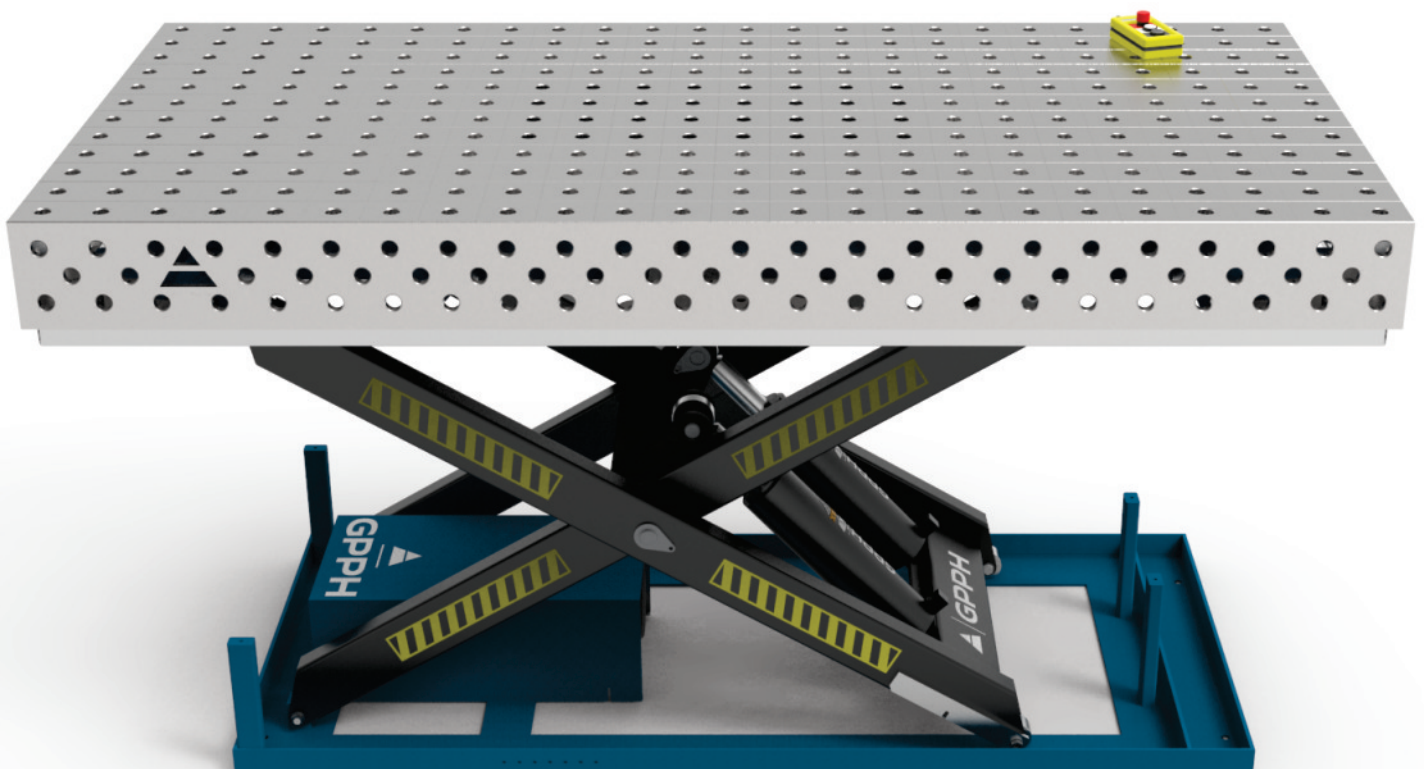

ΣΤΑΘΜΟΣ ΣΥΓΚΟΛΛΗΣΗΣ

Σειρά WELDSTATION

ΤΕΧΝΙΚΕΣ ΠΑΡΑΜΕΤΡΟΙ



ΣΤΑΘΜΟΣ ΣΥΓΚΟΛΛΗΣΗΣ ΜΕ ΣΥΣΤΗΜΑ ΑΠΟΘΗΚΕΥΣΗΣ ΕΡΓΑΛΕΙΩΝ

WELDSTATION είναι ένας απαραίτητος σταθμός συγκόλλησης που φέρνει επανάσταση στην οργάνωση του χώρου εργασίας του συγκολλητή. Εξοπλισμένο με ένα καινοτόμο σύστημα αποθήκευσης εργαλείων, το WeldStation παρέχει ευκολία, λειτουργικότητα και αποτελεσματικότητα κατά τη διάρκεια της διαδικασίας συγκόλλησης.

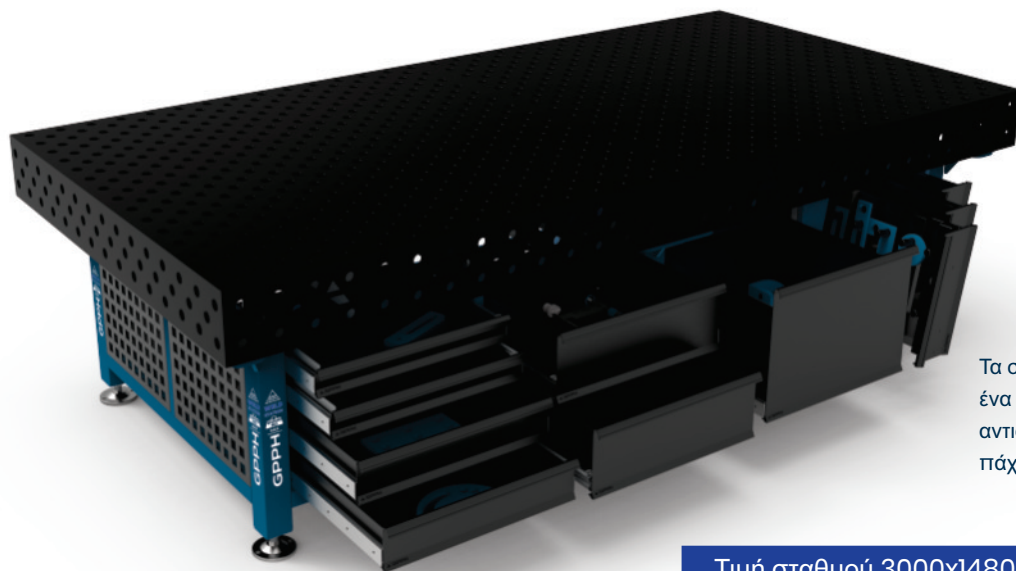

WELDSTATION διαθέτει 4 τύπους συρταριών(στην έκδοση 3000x1480):

- 4 συρτάρια 52x553x517mm
- 4 συρτάρια 96x553x517mm
- 4 συρτάρια 180x553x517mm
- 2 συρτάρια 348x553x517mm

Τα συρτάρια είναι εξοπλισμένα με ένα ελαστικό χαλί με επιφάνεια αντιολισθητικής επιφάνειας, πάχους 3 mm.

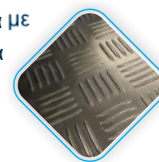

Τιμή σταθμού 3000x1480*

12 430 EUR



*ο τιμοκατάλογος για όλες τις διαστάσεις θα είναι διαθέσιμος από τις 15 Απριλίου 2024

- **ΣΥΣΤΗΜΑ ΑΠΟΘΗΚΕΥΣΗΣ ΕΡΓΑΛΕΙΩΝ:** Το WeldStation έχει σχεδιαστεί για τη βέλτιστη οργάνωση των εργαλείων που απαιτούνται για τη διαδικασία δομικής συναρμολόγησης και συγκόλλησης. Τα ενσωματωμένα στοιχεία του σταθμού περιλαμβάνουν συρτάρια, διάτρητα πάνελ για κινητά ράφια εργαλείων και έναν αποθηκευτικό χώρο μεγάλου μεγέθους για την αποθήκευση και την εύκολη πρόσβαση σε βασικά αξεσουάρ.
- **ΕΡΓΟΝΟΜΙΚΟ ΤΡΑΠΕΖΙ ΣΥΓΚΟΛΛΗΣΗΣ:** Το κεντρικό στοιχείο του WeldStation είναι μια ανθεκτική επιφάνεια τραπέζιου συγκόλλησης που παρέχει μια σταθερή και άνετη επιφάνεια εργασίας.
- **ΑΝΘΕΚΤΙΚΗ ΚΑΤΑΣΚΕΥΗ:** Το WeldStation κατασκευάστηκε από υλικά υψηλής ποιότητας, τα οποία εγγυώνται την ανθεκτικότητα και την αντοχή του ακόμα και υπό εντατική χρήση σε σκληρές βιομηχανικές συνθήκες.
- **ΑΙΣΘΗΤΙΚΟΣ ΣΧΕΔΙΑΣΜΟΣ:** Εκτός από τη λειτουργικότητά του, το WeldStation φαίνεται επίσης κομψό και επαγγελματικό. Ο αισθητικός σχεδιασμός καθιστά το σταθμό συγκόλλησης όχι μόνο ένα πρακτικό εργαλείο εργασίας, αλλά και ένα ελκυστικό κομμάτι εξοπλισμού σε κάθε εργαστήριο.
- **ΣΤΕΡΕΑ ΒΑΣΗ:** Το σώμα του συστήματος αποθήκευσης εργαλείων σκληραίνει το τραπέζι συγκόλλησης, έτσι ώστε το προϊόν να φτάνει σε ικανότητα φόρτωσης 4000 kg ή 6000 kg (ανάλογα με την επιλεγμένη έκδοση διαστάσεων). Διαθέτει ειδικές ενισχύσεις που προορίζονται για τη μεταφορά του με περονοφόρο όχημα ή παλετοφόρα.

ΔΙΑΣΤΑΣΕΙΣ ΤΩΝ ΣΤΑΘΜΩΝ ΣΥΓΚΟΛΛΗΣΗΣ

3000x1480

2400x1200

2000x1000

1500x1480



TABLETOP VERSIONS AVAILABLE FOR WELDING STATIONS

χάλυβας: S355J2+N

EXPERT

PRO

PLUS

ECO

χάλυβας: INOX 1.4301

PRO INOX

PLUS INOX

ΣΤΑΘΜΟΣ ΛΕΪΑΝΣΗΣ-ΣΥΓΚΟΛΛΗΣΗΣ

Σειρά **SOG**

ΤΕΧΝΙΚΈΣ ΠΑΡΆΜΕΤΡΟΙ



Ο σταθμός λείανσης-συγκόλλησης προορίζεται για τη σύλληψη και την απομάκρυνση της σκόνης και των αερίων που σχηματίζονται κατά τη διάρκεια της λείανσης με χειροκίνητο λειαντήρα ή των εργασιών συγκόλλησης και επεξεργασίας μετάλλων. Ο σταθμός μπορεί να χρησιμοποιηθεί με ανεμιστήρα απαγωγής ή εξοπλισμό φίλτρου με ανεμιστήρα.

Ο σταθμός λείανσης-συγκόλλησης GPPH **SOG**, διατίθεται σε τρεις εκδόσεις:

1270 x 770

1870 x 770



ΒΑΣΗ



ΒΑΣΗ ΜΕ ΠΡΟΣΤΑΤΕΥΤΙΚΑ



ΒΑΣΗ ΜΕ ΆΝΩ ΕΞΆΤΜΙΣΗ

Η βάση του σταθμού είναι σχεδιασμένη για να φιλοξενεί θωράκιση και ένα κιτ εξαγωγής κορυφής. Κάθε έκδοση του του σταθμού λείανσης και συγκόλλησης αποτελείται από ένα τραπέζι εργασίας με κορυφή από μεταλλικό φύλλο πάχους 8 mm.

Η επιφάνεια του τραπεζιού διαθέτει οπές τοποθέτησης στο σύστημα $\varnothing 28$ mm σε πλέγμα 100x100 mm και πρόσθετες οπές για την εξαγωγή σκόνης και αερίων.

Ο σταθμός εργασίας λείανσης/συγκόλλησης με καλύμματα διαθέτει ένα πίσω κάλυμμα, ενώ η έκδοση με εξαγωγή προς τα πάνω διαθέτει ένα κάλυμμα εξαγωγής προς τα πάνω. Και οι δύο εκδόσεις (με θωράκιση και άνω εξαγωγή) είναι εξοπλισμένες με αρθρωτές πόρτες στη δεξιά και την αριστερή πλευρά - αυτό επιτρέπει την τοποθέτηση στο τραπέζι τεμαχίων μεγαλύτερου μήκους από το πλάτος του χώρου εργασίας λείανσης και συγκόλλησης.

Κάθε έκδοση του SOG διαθέτει ένα στόμιο διαμέτρου 160 mm τοποθετημένο στην πλευρική επιφάνεια του φρεατίου εξαγωγής. Ο αέρας μπορεί να εξαχθεί από κάτω μέσω του τραπεζιού του φρεατίου εξαγωγής. Όλοι οι τύποι σταθμών λείανσης/συγκόλλησης είναι εξοπλισμένοι με φρεάτιο αναρρόφησης με συρτάρια, δύο πρίζες 230V για τη σύνδεση ηλεκτρικών εργαλείων και εγκατάσταση για τη σύνδεση του φωτισμού του χώρου εργασίας.

Θα χρησιμοποιήσετε τα ακόλουθα εργαλεία για τους σταθμούς λείανσης/συγκόλλησης GPPH της σειράς PLUS που είναι τοποθετημένοι με τον ρυθμιζόμενο σύνδεσμο ECO/PLUS

(βλέπε εργαλεία στη σελίδα 42).



ΣΤΑΘΜΌΣ ΛΕΪΑΝΣΗΣ-ΣΥΓΚΌΛΛΗΣΗΣ

Σειρά SOG

ΤΕΧΝΙΚΈΣ ΠΑΡΆΜΕΤΡΟΙ

Παράμετροι για τον πάγκο εργασίας με τις διαστάσεις:	1270x770 mm	1870x770 mm
ΒΑΣΗ		
Βάρος	167 kg	225 kg
Αντίσταση ροής	250 Pa	250 Pa
Συνιστώμενη ροή αέρα για συγκόλληση	1500 m ³ /h	2200 m ³ /h
Συνιστώμενη ροή αέρα για άλεση	3000 m ³ /h	4000 m ³ /h
Καθαρή τιμή	2 640 EUR	3 990 EUR
ΒΆΣΗ ΜΕ ΠΡΟΣΤΑΤΕΥΤΙΚΆ		
Βάρος	190 kg	250 kg
Αντίσταση ροής	250 Pa	250 Pa
Συνιστώμενη ροή αέρα για συγκόλληση	1500 m ³ /h	2200 m ³ /h
Συνιστώμενη ροή αέρα για άλεση	3000 m ³ /h	4000 m ³ /h
Καθαρή τιμή	2 970 EUR	4 140 EUR
ΒΆΣΗ ΜΕ ΆΝΩ ΕΞΆΤΜΙΣΗ		
Βάρος	264 kg	315 kg
Αντίσταση ροής	250 Pa	250 Pa
Συνιστώμενη ροή αέρα για συγκόλληση	1500 m ³ /h	2200 m ³ /h
Συνιστώμενη ροή αέρα για άλεση	3000 m ³ /h	4000 m ³ /h
Καθαρή τιμή	3 560 EUR	5 090 EUR



*Οι απεικονίσεις παρουσιάζουν ένα σταθμό λείανσης-συγκόλλησης με επιφάνεια εργασίας διαστάσεων 1270x700 mm.

ΣΤΗΡΪΓΜΑΤΑ ΣΥΓΚΌΛΛΗΣΗΣ

Σειρά **TRESTLE**

ΤΕΧΝΙΚΈΣ ΠΑΡΆΜΕΤΡΟΙ

Η υποστήριξη συγκόλλησης **TRESTLE** είναι το θεμέλιο για μια ποικιλία έργων συγκόλλησης και όχι μόνο. Το στήριγμα συγκόλλησης είναι ένα απαραίτητο εργαλείο που μπορεί να χρησιμοποιηθεί για πολλούς κλάδους και σκοπούς.

ΤΑ ΣΤΗΡΪΓΜΑΤΑ ΣΥΓΚΌΛΛΗΣΗΣ ΔΙΑΤΪΘΕΝΤΑΙ ΣΕ ΤΈΣΣΕΡΙΣ ΣΕΙΡΈΣ : **EXPERT**, **PRO**, **PLUS** ΚΑΙ **ECO**.

ΔΙΑΣΤΑΣΕΙΣ ΤΩΝ ΥΠΟΣΤΗΡΙΞΕΩΝ **TRESTLE** [mm]

600x200x200	800x200x200	1000x200x200	1200x200x200	1500x200x200	2000x200x200	2400x200x200
-------------	-------------	--------------	--------------	--------------	--------------	--------------



ΟΙ Κ΄ΥΡΙΕΣ ΧΡ΄ΗΣΕΙΣ ΤΗΣ Β΄ΑΣΗΣ ΣΥΓΚΌΛΛΗΣΗΣ ΠΕΡΙΛΑΜΒΆΝΟΥΝ:

- **ΑΥΞΗΣΗ ΤΟΥ ΧΩΡΟΥ ΕΡΓΑΣΙΑΣ:** Χάρη στον ανθεκτικό σχεδιασμό του, το στήριγμά μας σας επιτρέπει να επεκτείνετε τον χώρο εργασίας σας, επιτρέποντας πιο εργονομικές και άνετες συνθήκες εργασίας κατά τη διάρκεια της συγκόλλησης.
- **ΜΙΑ ΣΤΑΘΕΡ΄Η Β΄ΑΣΗ ΓΙΑ ΈΡΓΑ ΣΥΓΚΌΛΛΗΣΗΣ:** Το στήριγμά μας παρέχει τη σταθερότητα και τη στιβαρότητα που απαιτούνται για την εκτέλεση ακριβών και πολύπλοκων έργων συγκόλλησης. Είναι ένα ανεκτίμητο στήριγμα για τους επαγγελματίες συγκολλητές και για όσους αναζητούν μια σταθερή βάση για τις εργασίες τους.
- **ΥΠΟΣΤ΄ΗΡΙΞΗ ΓΙΑ ΕΡΓΑΣΊΕΣ ΣΥΝΑΡΜΟΛΌΓΗΣΗΣ:** Το στήριγμα συγκόλλησης μπορεί επίσης να χρησιμοποιηθεί ως σταθερή πλατφόρμα για τη συναρμολόγηση διαφόρων δομικών στοιχείων, καθιστώντας τις διαδικασίες συναρμολόγησης ευκολότερες και ταχύτερες.

Όλα τα στήριγματα διατίθενται σε εκδόσεις με πόδια σε πόδια ή σε τροχούς.

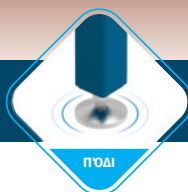

EXPERT	
Σ΄ΥΣΤΗΜΑ ΟΠ΄ΩΝ	
ΠΛΈΓΜΑ	Fi 28 mm
	DIAGONAL

PRO PLUS ECO			
Σ΄ΥΣΤΗΜΑ ΟΠ΄ΩΝ			
ΠΛΈΓΜΑ	Fi 28 mm	Fi 16 mm	
	DIAGONAL	50 x 50	
		DIAGONAL	

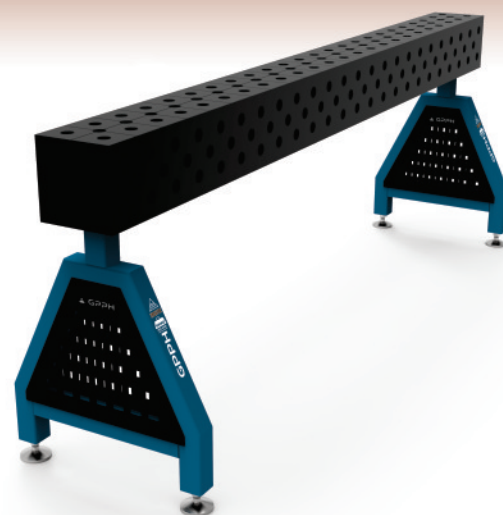

ΣΤΗΡΪΓΜΑΤΑ ΣΥΓΚΟΛΛΗΣΗΣ

Σειρά **TRESTLE**

ΤΙΜΟΚΑΤΆΛΟΓΟΣ

ΤΙΜΟΚΑΤΆΛΟΓΟΣ ΣΤΗΡΪΞΗΣ ΣΥΓΚΟΛΛΗΣΗΣ ΜΕ ΔΙΑΦΟΡΕΤΙΚΌΥΣ ΤΥΠΟΥΣ ΚΟΡΥΦΌΝ:

Επιφάνεια πίνακα [mm]	καθαρή τιμή EXPERT SERIES*	καθαρή τιμή PRO SERIES	καθαρή τιμή PLUS SERIES	καθαρή τιμή ECO SERIES
600x200x200	960 EUR	740 EUR	680 EUR	550 EUR
800x200x200	1 150 EUR	810 EUR	750 EUR	610 EUR
1000x200x200	1 290 EUR	930 EUR	830 EUR	680 EUR
1200x200x200	1 460 EUR	1 080 EUR	890 EUR	740 EUR
1500x200x200	1 700 EUR	1 180 EUR	1 030 EUR	810 EUR
2000x200x200	2 080 EUR	1 340 EUR	1 230 EUR	940 EUR
2400x200x200	2 390 EUR	1 610 EUR	1 340 EUR	1 080 EUR
600x200x200	-	790 EUR	730 EUR	600 EUR
800x200x200	-	1 020 EUR	810 EUR	680 EUR
1000x200x200	-	1 030 EUR	930 EUR	780 EUR
1200x200x200	-	1 190 EUR	1 010 EUR	960 EUR
1500x200x200	-	1 310 EUR	1 170 EUR	930 EUR
2000x200x200	-	1 560 EUR	1 400 EUR	1 100 EUR
2400x200x200	-	1 840 EUR	1 560 EUR	1 260 EUR
Επιφάνεια πίνακα [mm]	καθαρή τιμή EXPERT SERIES*	καθαρή τιμή PRO SERIES	καθαρή τιμή PLUS SERIES	καθαρή τιμή ECO SERIES
600x200x200	1 080 EUR	860 EUR	800 EUR	670 EUR
800x200x200	1 270 EUR	930 EUR	870 EUR	730 EUR
1000x200x200	1 410 EUR	1 050 EUR	950 EUR	800 EUR
1200x200x200	1 580 EUR	1 200 EUR	1 010 EUR	860 EUR
1500x200x200	1 820 EUR	1 300 EUR	1 150 EUR	930 EUR
2000x200x200	2 200 EUR	1 460 EUR	1 350 EUR	1 060 EUR
2400x200x200	2 510 EUR	1 730 EUR	1 460 EUR	1 200 EUR
600x200x200	-	910 EUR	850 EUR	720 EUR
800x200x200	-	1 020 EUR	930 EUR	800 EUR
1000x200x200	-	1 150 EUR	1 050 EUR	900 EUR
1200x200x200	-	1 310 EUR	1 130 EUR	960 EUR
1500x200x200	-	1 430 EUR	1 290 EUR	1 050 EUR
2000x200x200	-	1 680 EUR	1 520 EUR	1 220 EUR
2400x200x200	-	1 960 EUR	1 680 EUR	1 380 EUR



*Η σειρά TRESTLE EXPERT υπάρχει μόνο στο σύστημα 28 DIAGONAL.

*ο τιμοκατάλογος για τα μπλοκ χωρίς πόδια βρίσκεται στη σελίδα 39.

ΜΠΛΟΚ ΣΥΓΚΟΛΛΗΣΗΣ

ΤΙΜΟΚΑΤΆΛΟΓΟΣ

Τα μπλοκ συγκόλλησης είναι εργαλεία που έχουν σχεδιαστεί για να συνδέουν δύο ή περισσότερα τραπέζια συγκόλλησης μεταξύ τους, διατηρώντας παράλληλα τη λειτουργικότητά τους - όπως ακριβώς και ένα τραπέζι, διαθέτουν πλέγμα και οπές τοποθέτησης. Μπορείτε να τα χρησιμοποιήσετε για να δημιουργήσετε έναν σταθμό συγκόλλησης προσαρμοσμένου σχήματος - συνδέοντας οποιονδήποτε αριθμό τραπεζιών, δημιουργώντας έναν σταθμό εργασίας προσαρμοσμένο σε ένα συγκεκριμένο έργο.

Τα μπλοκ μπορούν να χρησιμοποιηθούν μόνα τους ή μαζί με τα πόδια ως στήριγμα συγκόλλησης TRESTLE (βλ. σελίδα 36). Μπορείτε να βρείτε τιμές για τα στηρίγματα συγκόλλησης στη σελίδα 37.

ΤΙΜΟΚΑΤΆΛΟΓΟΣ ΜΠΛΟΚ ΤΡΑΠΕΖΙΩΝ ΣΥΓΚΟΛΛΗΣΗΣ

Μέγεθος μπλοκ [mm]	PRO SERIES καθαρή τιμή	PLUS SERIES καθαρή τιμή	ECO SERIES καθαρή τιμή
600x200x200	420 EUR	360 EUR	230 EUR
800x200x200	490 EUR	430 EUR	290 EUR
1000x200x200	610 EUR	510 EUR	360 EUR
1200x200x200	760 EUR	570 EUR	420 EUR
1500x200x200	860 EUR	710 EUR	490 EUR
2000x200x200	1 020 EUR	910 EUR	620 EUR
2400x200x200	1 290 EUR	1 020 EUR	760 EUR

Μέγεθος μπλοκ [mm]	EXPERT SERIES καθαρή τιμή
600x200x200	640 EUR
800x200x200	830 EUR
1000x200x200	970 EUR
1200x200x200	1 140 EUR
1500x200x200	1 380 EUR
2000x200x200	1 760 EUR
2400x200x200	2 070 EUR



Μέγεθος μπλοκ [mm]	PRO SERIES καθαρή τιμή	PLUS SERIES καθαρή τιμή	ECO SERIES καθαρή τιμή
600x200x200	470 EUR	410 EUR	280 EUR
800x200x200	580 EUR	490 EUR	360 EUR
1000x200x200	710 EUR	610 EUR	460 EUR
1200x200x200	870 EUR	690 EUR	520 EUR
1500x200x200	990 EUR	850 EUR	610 EUR
2000x200x200	1 240 EUR	1 080 EUR	780 EUR
2400x200x200	1 520 EUR	1 240 EUR	940 EUR

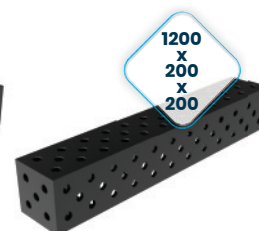
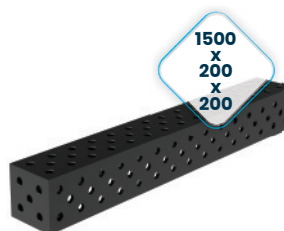
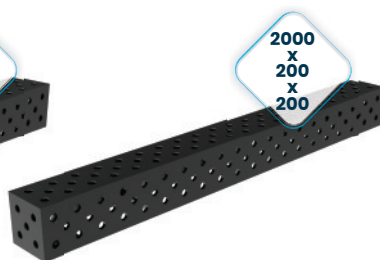
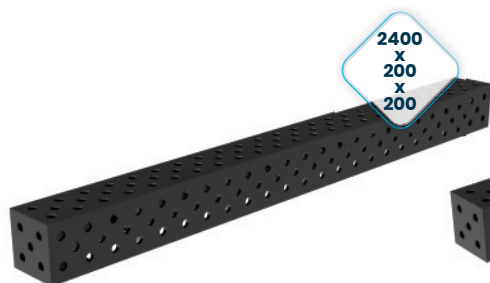
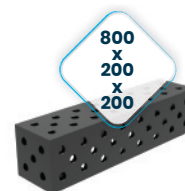
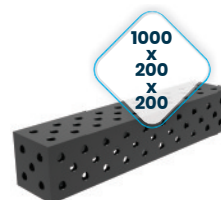

ΤΑ ΠΟΔΙΑ ΣΤΗΡΙΞΗΣ ΠΡΈΠΕΙ ΝΑ ΑΓΟΡΑΣΤΟΎΝ ΧΩΡΙΣΤΑ ΣΕ ΈΚΔΟΣΗ ΜΕ ΤΡΟΧΟΎΣ Ή ΠΟΔΙΑ:

Πόδι για στήριξη συγκόλλησης
TRESTLE με ρόδες

Καθαρή τιμή 220 EUR



Πόδι για στήριξη συγκόλλησης
TRESTLE στα πόδια

Καθαρή τιμή 160 EUR



EXPERT ΣΕΙΡΑΣ ΕΜΠΕΙΡΟΓΝΩΜ'ΟΝΩΝ

αφιερωμένο στα τραπέζια **EXPERT**

ΕΠΙΠΛΑ ΕΡΓΑΛΕΙΑ

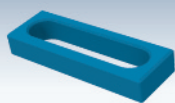

ΣΤΟΠ EXPERT 150
28_N_004_EXPERT

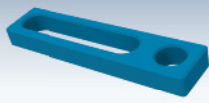

ΣΤΟΠ EXPERT 225
28_N_005_EXPERT

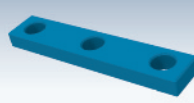

ΣΤΟΠ EXPERT 260
28_N_006_EXPERT

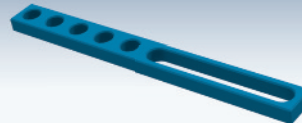

ΣΤΟΠ EXPERT 500
28_N_007_EXPERT

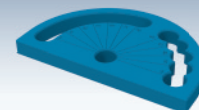

ΜΟΙΡΟΓΝΩΜ'ΟΝΙΟ ΣΥΓΚΟΛΛΗΣΗΣ EXPERT
28_N_008_EXPERT



ΕΠ'ΙΠΕΔΗ ΓΩΝ'ΙΑ EXPERT 275x150
28_N_009_EXPERT



ΕΠ'ΙΠΕΔΗ ΓΩΝ'ΙΑ EXPERT 320x150
28_N_010_EXPERT



ΕΠ'ΙΠΕΔΗ ΓΩΝ'ΙΑ EXPERT 350x250
28_N_011_EXPERT



ΕΚΚΕΝΤΡΟ ΣΤΟΠ EXPERT Ø100mm
28_N_003_EXPERT

ΧΩΡΙΚΑ ΕΡΓΑΛΕΙΑ



ΓΩΝ'ΙΑ ΣΥΓΚΟΛΛΗΣΗΣ EXPERT 185x175
28_N_012_EXPERT



ΓΩΝ'ΙΑ ΣΥΓΚΟΛΛΗΣΗΣ EXPERT 200x200
28_N_013_EXPERT



ΓΩΝ'ΙΑ ΣΥΓΚΟΛΛΗΣΗΣ EXPERT 300x190
28_N_014_EXPERT



ΓΩΝ'ΙΑ ΣΥΓΚΟΛΛΗΣΗΣ EXPERT 450x250
28_N_015_EXPERT



ΓΩΝ'ΙΑ ΣΥΓΚΟΛΛΗΣΗΣ EXPERT 275x500x175x100
28_N_016_EXPERT

ΑΎΞΗΣΗ ΤΗΣ ΕΠΙΦΑΝΕΙΑΣ ΕΡΓΑΣΙΑΣ

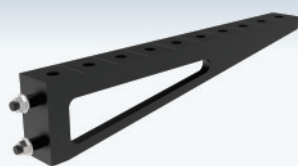

ΕΠ'ΕΚΤΑΣΗ ΤΡΑΠΕΖΙΟΥ ΣΥΓΚΟΛΛΗΣΗΣ EXPERT 1000x100
28_100x100_N_017_EXPERT



ΕΠ'ΕΚΤΑΣΗ ΤΡΑΠΕΖΙΟΥ ΣΥΓΚΟΛΛΗΣΗΣ EXPERT 1000x200
28_100x100_N_018_EXPERT

ΕΡΓΑΛΕΙΑ ΣΥΝΑΡΜΟΛΟΓΗΣΗΣ



Β'ΙΔΑ ΣΤΕΡΕΩΣΗΣ EXPERT
28_T_015_EXPERT



ΜΠΟΥΛ'ΟΝΙ ΤΟΠΟΘ'ΕΤΗΣΗΣ EXPERT
28_N_002_EXPERT



ΜΑΓΝΗΤΙΚΟ ΜΠΟΥΛ'ΟΝ ΣΤΕΡΕΩΣΗΣ EXPERT
28_N_002_EXPERT_MG

PRO ΣΕΙΡΑΣ ΕΜΠΕΙΡΟΓΝΩΜΟΝΩΝ

αφιερωμένο στα τραπέζια: **PRO**, **MWT** και **XWT** με κορυφές της σειράς PRO

ΕΠΙΠΛΑ ΕΡΓΑΛΕΙΑ

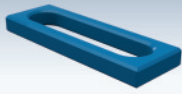

ΣΤΟΠ PRO 150

16_N_004_PRO | 28_N_004_PRO

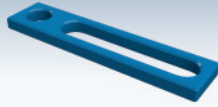

ΣΤΟΠ PRO 225

16_N_005_PRO | 28_N_005_PRO

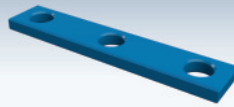

ΣΤΟΠ PRO 260

16_N_006_PRO | 28_N_006_PRO



ΣΤΟΠ PRO 500

16_N_007_PRO | 28_N_007_PRO



**ΜΟΙΡΟΓΝΩΜΟΝΙΟ
ΣΥΓΚΟΛΛΗΣΗΣ PRO**

16_N_008_PRO | 28_N_008_PRO



**ΕΠΙΠΕΔΗ ΓΩΝΙΑ
PRO 275x150**

16_N_009_PRO | 28_N_009_PRO



**ΕΠΙΠΕΔΗ ΓΩΝΙΑ
PRO 320x150**

16_N_010_PRO | 28_N_010_PRO



**ΕΠΙΠΕΔΗ ΓΩΝΙΑ
PRO 350x250**

16_N_011_PRO | 28_N_011_PRO

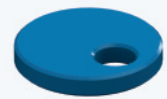

**ΕΚΚΕΝΤΡΟ ΣΤΟΠ
PRO Ø100mm**

16_N_003_PRO | 28_N_003_PRO

ΧΩΡΙΚΑ ΕΡΓΑΛΕΙΑ



**ΓΩΝΙΑ ΣΥΓΚΟΛΛΗΣΗΣ
PRO 185x175**

16_N_012_PRO | 28_N_012_PRO



**ΓΩΝΙΑ ΣΥΓΚΟΛΛΗΣΗΣ
PRO 200x200**

16_N_013_PRO | 28_N_013_PRO



**ΓΩΝΙΑ ΣΥΓΚΟΛΛΗΣΗΣ
PRO 300x190**

16_N_014_PRO | 28_N_014_PRO



**ΓΩΝΙΑ ΣΥΓΚΟΛΛΗΣΗΣ
PRO 450x250**

16_N_015_PRO | 28_N_015_PRO



**ΓΩΝΙΑ ΣΥΓΚΟΛΛΗΣΗΣ PRO
275x500x175x100**

16_N_016_PRO | 28_N_016_PRO

ΑΎΞΗΣΗ ΤΗΣ ΕΠΙΦΑΝΕΙΑΣ ΕΡΓΑΣΙΑΣ

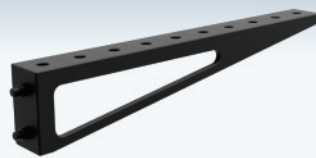

**ΕΠ'ΕΚΤΑΣΗ ΤΡΑΠΕΖΙΟΥ ΣΥΓΚΟΛΛΗΣΗΣ
PRO 1000x100**

16_100x100_N_017_PRO
28_100x100_N_017_PRO

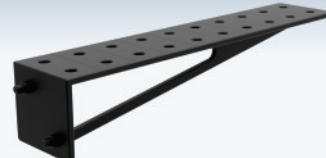

**ΕΠ'ΕΚΤΑΣΗ ΤΡΑΠΕΖΙΟΥ ΣΥΓΚΟΛΛΗΣΗΣ
PRO 1000x200**

16_100x100_N_018_PRO
28_100x100_N_018_PRO

ΕΡΓΑΛΕΙΑ ΣΥΝΑΡΜΟΛΟΓΗΣΗΣ



ΒΊΔΑ ΣΤΕΡ'ΕΩΣΗΣ PRO

16_T_015_PRO | 28_T_015_PRO



**ΜΠΟΥΛΟΝΙ ΤΟΠΟΘ'ΕΤΗΣΗΣ
PRO**

16_N_002_PRO | 28_N_002_PRO



**ΜΑΓΝΗΤΙΚΟ ΜΠΟΥΛΟΝΙ
ΣΤΕΡ'ΕΩΣΗΣ PRO**

16_N_002_PRO_MG
28_N_002_PRO_MG



ΜΠΟΥΛΟΝΙ ΤΟΠΟΘ'ΕΤΗΣΗΣ UNI

16_N_002_UNI | 28_N_002_UNI

ΕΡΓΑΛΕΙΑ ΣΕΙΡΑΣ PLUS

αφιερωμένα σε πίνακες: **PLUS**, **BASIC** και **XWT** με κορυφές της σειράς **PLUS**
καθώς και για τραπέζια: **ECO**, **DIY**, **XWT** με κορυφές από τη σειρά **ECO** και για σταθμούς **SOG****

ΕΠΙΠΛΑ ΕΡΓΑΛΕΙΑ

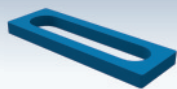

ΣΤΟΠ PLUS 150

16_N_004_PLUS | 28_N_004_PLUS

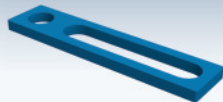

ΣΤΟΠ PLUS 225

16_N_005_PLUS | 28_N_005_PLUS

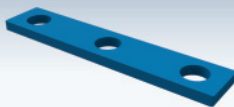

ΣΤΟΠ PLUS 260

16_N_006_PLUS | 28_N_006_PLUS

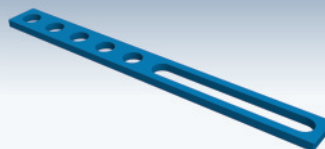

ΣΤΟΠ PLUS 500

16_N_007_PLUS | 28_N_007_PLUS

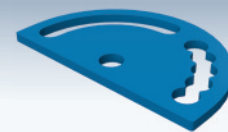

**ΜΟΙΡΟΓΝΩΜΟΝΙΟ
ΣΥΓΚΟΛΛΗΣΗΣ PLUS**

16_N_008_PLUS | 28_N_008_PLUS



**ANGLE PRECISION SQUARE
(FLAT) PLUS 275x150**

16_N_009_PLUS | 28_N_009_PLUS



**ANGLE PRECISION SQUARE
(FLAT) PLUS 320x150**

16_N_010_PLUS | 28_N_010_PLUS



**ANGLE PRECISION SQUARE
(FLAT) PLUS 350x250**

16_N_011_PLUS | 28_N_011_PRO



**ECCENTRIC STOP
PLUS Ø100mm**

16_N_003_PLUS | 28_N_003_PLUS

ΧΩΡΙΚΑ ΕΡΓΑΛΕΙΑ



**ΓΩΝΙΑ ΣΥΓΚΟΛΛΗΣΗΣ
PLUS 185x175**

16_N_012_PLUS | 28_N_012_PLUS



**ΓΩΝΙΑ ΣΥΓΚΟΛΛΗΣΗΣ
PLUS 200x200**

16_N_013_PLUS | 28_N_013_PLUS



**ΓΩΝΙΑ ΣΥΓΚΟΛΛΗΣΗΣ
PLUS 300x190**

16_N_014_PLUS | 28_N_014_PLUS



**ΓΩΝΙΑ ΣΥΓΚΟΛΛΗΣΗΣ
PLUS 450x250**

16_N_015_PLUS | 28_N_015_PLUS



**ΓΩΝΙΑ ΣΥΓΚΟΛΛΗΣΗΣ
PLUS 275x500x175x100**

16_N_016_PLUS | 28_N_016_PLUS

ΑΎΞΗΣΗ ΤΗΣ ΕΠΙΦΑΝΕΙΑΣ ΕΡΓΑΣΙΑΣ

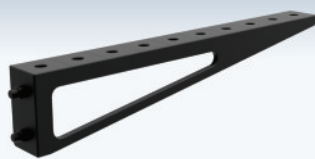

**ΕΠΕΚΤΑΣΗ ΤΡΑΠΕΖΙΟΥ ΣΥΓΚΟΛΛΗΣΗΣ
PLUS 1000X100**

16_100x100_N_017_PLUS
28_100x100_N_017_PLUS

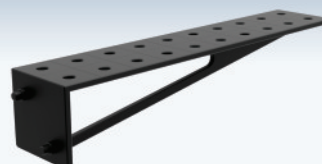

**ΕΠΕΚΤΑΣΗ ΤΡΑΠΕΖΙΟΥ ΣΥΓΚΟΛΛΗΣΗΣ
PLUS 1000X200**

16_100x100_N_018_PLUS
28_100x100_N_018_PLUS

ΕΡΓΑΛΕΙΑ ΣΥΝΑΡΜΟΛΟΓΗΣΗΣ



Β'ΙΔΑ ΣΤΕΡΕΩΣΗΣ PLUS

16_T_015_PLUS | 28_T_015_PLUS



**ΜΠΟΥΛΟΝΙ ΤΟΠΟΘΕΤΗΣΗΣ
PLUS**

16_N_002_PLUS | 28_N_002_PLUS



**ΜΑΓΝΗΤΙΚΟ ΜΠΟΥΛΟΝΙ
ΣΤΕΡΕΩΣΗΣ PLUS**

16_N_002_PLUS_MG
28_N_002_PLUS_MG



ΜΠΟΥΛΟΝΙ ΤΟΠΟΘΕΤΗΣΗΣ UNI

16_N_002_UNI | 28_N_002_UNI

*όλα τα εργαλεία διατίθενται σε οπές fi 16 mm και fi 28 mm.

**Σε αυτή την περίπτωση (τραπέζια: ECO, DIY, XWT με καπάκι της σειράς ECO και βάσεις SOG), τα εργαλεία τοποθετούνται με ένα μπουλόνι γρήγορης συναρμολόγησης ECO/PLUS - θα το βρείτε στη σελίδα 42.

ΕΡΓΑΛΕΙΑ ΣΕΙΡΑΣ ECO

προορίζονται για την αύξηση της επιφάνειας εργασίας των τραπεζιών ECO και για την τοποθέτηση εργαλείων της σειράς PLUS σε τραπεζία: ECO, DIY, XWT με κορυφές της σειράς ECO και σε σταθμούς SOG**

ΑΥΞΗΣΗ ΤΗΣ ΕΠΙΦΑΝΕΙΑΣ ΕΡΓΑΣΙΑΣ

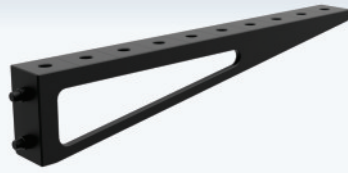

ΕΠ'ΕΚΤΑΣΗ ΤΡΑΠΕΖΙΟΥ ΣΥΓΚΟΛΛΗΣΗΣ
ECO 1000X100

16_100x100_N_017_ECO
28_100x100_N_017_ECO

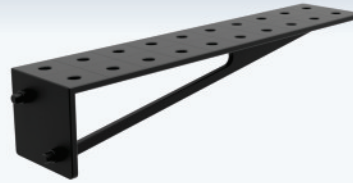

ΕΠ'ΕΚΤΑΣΗ ΤΡΑΠΕΖΙΟΥ ΣΥΓΚΟΛΛΗΣΗΣ
ECO 1000X200

16_100x100_N_018_ECO
28_100x100_N_018_ECO

ΕΡΓΑΛΕΙΑ ΣΥΝΑΡΜΟΛΟΓΗΣΗΣ



Β'ΙΔΑ ΣΤΕΡ'ΕΩΣΗΣ ECO
16_T_015_ECO | 28_T_015_ECO



ΜΠΟΥΛΟΝΙ ΤΟΠΟΘ'ΕΤΗΣΗΣ
ECO/PLUS

16_N_002_ECO_PLUS
28_N_002_ECO_PLUS



ΜΑΓΝΗΤΙΚΟ ΜΠΟΥΛΟΝΙ
ΣΤΕΡ'ΕΩΣΗΣ PLUS

16_N_002_PLUS_MG
28_N_002_PLUS_MG



ΜΠΟΥΛΟΝΙ ΤΟΠΟΘ'ΕΤΗΣΗΣ UNI

16_N_002_UNI | 28_N_002_UNI

*όλα τα εργαλεία διατίθενται σε σπές fi 16 mm και fi 28 mm.

**Σε αυτή την περίπτωση, τα εργαλεία τοποθετούνται με τη χρήση της ρυθμιζόμενης ατράκτου 19-22 PLUS/ECO - θα τη βρείτε σε αυτή τη σελίδα στην ενότητα «Εργαλεία συναρμολόγησης».



ΚΑΘΟΛΙΚΑ ΕΡΓΑΛΕΙΑ

αφιερωμένα σε όλα τα τραπέζια και τους σταθμούς GPRH

ΣΦΙΓΚΤΗΡΕΣ ΣΤΕΡΕΩΣΗΣ



ΒΙΔΩΤΟΣ ΣΦΙΓΚΤΗΡΑΣ
16_N_001A | 28_N_001A



ΣΦΙΓΚΤΗΡΑΣ ΜΟΧΛΟΥ
16_N_001B | 28_N_001B



**ΡΥΘΜΙΖΟΜΕΝΟΣ
ΣΦΙΓΚΤΗΡΑΣ ΑΞΟΝΑ**
16_N_001C | 28_N_001C



**ΡΥΘΜΙΖΟΜΕΝΟΙ
ΣΦΙΓΚΤΗΡΕΣ ΜΟΧΛΟΥ**
16_N_001D | 28_N_001D



ΣΦΙΓΚΤΗΡΑΣ ΜΟΧΛΟΥ
16_N_001F | 28_N_001F

ΠΡΙΣΜΑ, ΚΑΤΟΧΟΣ ΠΥΡΣΟΥ ΣΥΓΚΟΛΛΗΣΗΣ

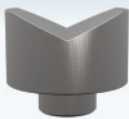

ΠΡΙΣΜΑ Ø58MM 130°
16_N_021 | 28_N_021

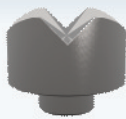

ΠΡΙΣΜΑ Ø58MM 130°/90°
16_N_023 | 28_N_023



ΠΡΙΣΜΑ Ø58MM 90°
16_N_022 | 28_N_022



ΚΑΤΟΧΟΣ ΠΥΡΣΟΥ ΣΥΓΚΟΛΛΗΣΗΣ
N_024

ΚΙΝΗΤΑ ΡΑΦΙΑ ΕΡΓΑΛΕΙΩΝ

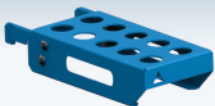

ΜΠΟΥΛΟΝΙ ΣΤΕΡΕΩΣΗΣ ΡΑΦΙ S
16_T_011A | 28_T_011A

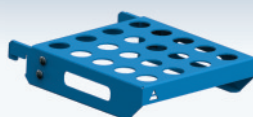

ΜΠΟΥΛΟΝΙ ΣΤΕΡΕΩΣΗΣ ΡΑΦΙ M
16_T_011B | 28_T_011B

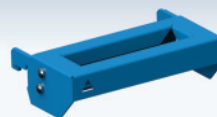

ΠΥΡΓΟΣ ΓΙΑ ΣΦΙΓΚΤΗΡΕΣ ΣΥΣΦΙΞΗΣ S
16_T_011C | 28_T_011C

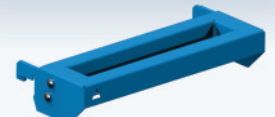

ΠΥΡΓΟΣ ΓΙΑ ΣΦΙΓΚΤΗΡΕΣ ΣΥΣΦΙΞΗΣ M
16_T_011D | 28_T_011D

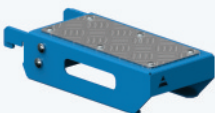

ΕΠΙΠΕΔΟ ΡΑΦΙ ΕΡΓΑΛΕΙΩΝ S
16_T_011E | 28_T_011E

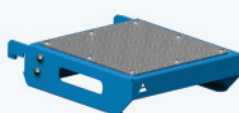

ΕΠΙΠΕΔΟ ΡΑΦΙ ΕΡΓΑΛΕΙΩΝ M
16_T_011F | 28_T_011F

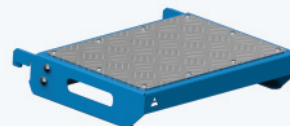

ΕΠΙΠΕΔΟ ΡΑΦΙ ΕΡΓΑΛΕΙΩΝ L
16_T_011G | 28_T_011G

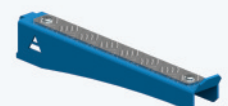

ΚΙΝΗΤΟ ΡΑΦΙ ΓΙΑ ΕΠΕΚΤΑΣΕΙΣ
T_011J

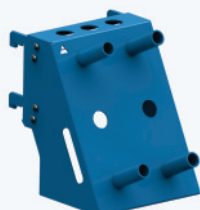

ΜΙΧ ΡΑΦΙ
16_T_011H | 28_T_011H



ΡΑΦΙ ΤΕΚΜΗΡΙΩΣΗΣ
16_T_011I | 28_T_011I

ΕΡΓΑΛΕΙΟΘΗΚΗ ΜΕ Ρ'ΟΔΕΣ

διατήρηση της τάξης στο χώρο εργασίας



ΕΡΓΑΛΕΙΟΘΗΚΗ ΜΕ Ρ'ΟΔΕΣ Μ

16_T_012B | 28_T_012B

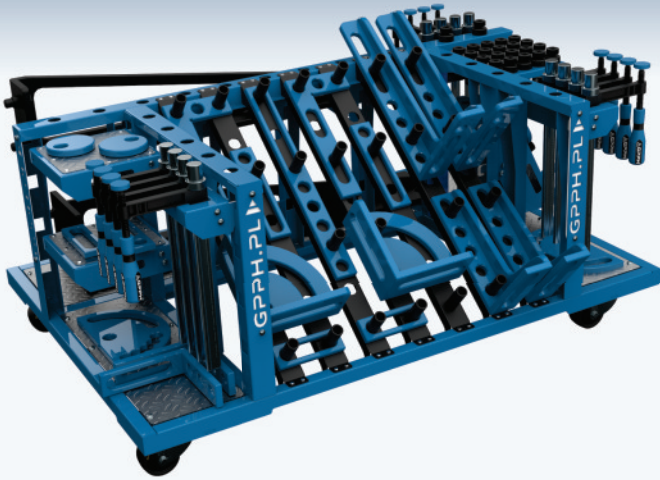

Ένα από τα πολλά πλεονεκτήματα του μικρού καρτσιού εργαλείων είναι ότι ταιριάζει στις περισσότερες διαστάσεις των τραπεζιών συγκόλλησης GPPH. Έχετε όλα τα εργαλεία σας στα χέρια σας ενώ εργάζεστε!



ΕΡΓΑΛΕΙΟΘΗΚΗ ΜΕ Ρ'ΟΔΕΣ L

16_T_012A | 28_T_012A

Το μεγάλο καρτσάκι εργαλείων GPPH θα φιλοξενήσει μια σειρά εργαλείων ακόμη και για τον πιο απαιτητικό χρήστη! Χάρη σε αυτό, ο χώρος εργασίας σας θα γίνει διαφανής όπως ποτέ άλλοτε, και τα εργαλεία GPPH θα είναι ευδιάκριτα τοποθετημένα και πιο προσιτά.

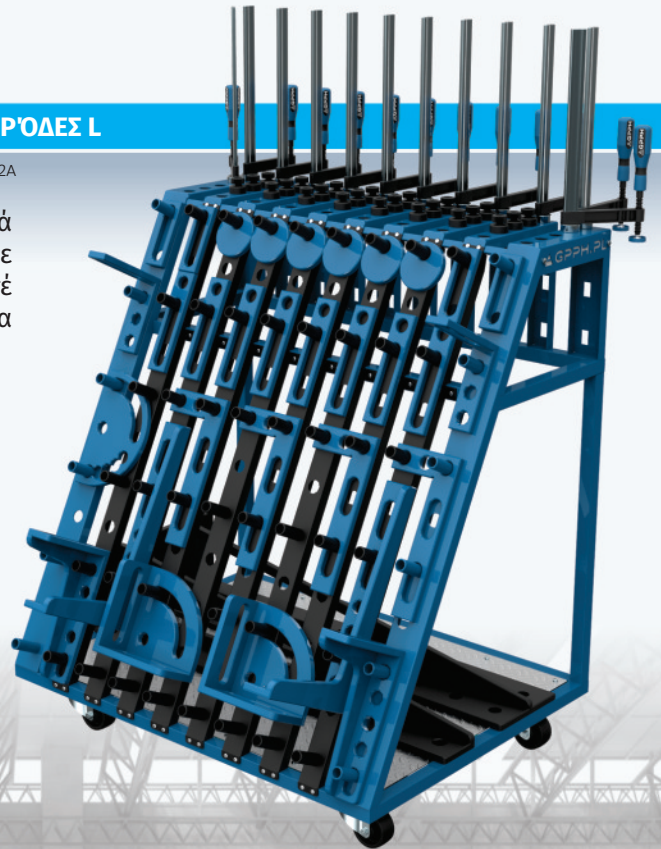
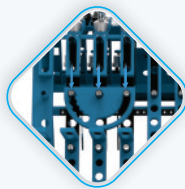

*Τα καρτσάκια εργαλείων διατίθενται στην έκδοση με οπές ϕ 16 mm και ϕ 28 mm. Μπορείτε να ελέγξετε την τιμή των καρτσιών εργαλείων στη σελίδα 46.

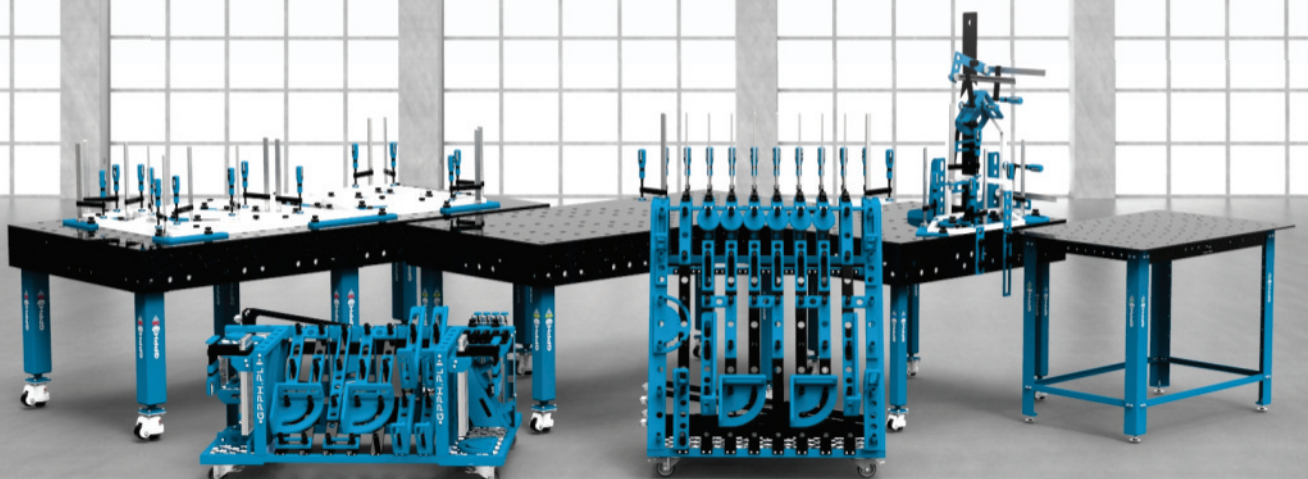

ΕΡΓΑΛΕΙΑ

ΤΙΜΟΚΑΤΆΛΟΓΟΣ

ΕΡΓΑΛΕΙΟ	ΤΙΜΗ			
	ΣΕΙΡΑ EXPERT	ΣΕΙΡΑ PRO	ΣΕΙΡΑ PLUS	ΣΕΙΡΑ ECO
ΕΠΊΠΕΔΑ ΕΡΓΑΛΕΊΑ				
ΣΤΟΠ 150 16_N_004_(PRO/PLUS) 28_N_004_(EXPERT/PRO/PLUS)	38 EUR	29 EUR	21 EUR	-
ΣΤΟΠ 225 16_N_005_(PRO/PLUS) 28_N_005_(EXPERT/PRO/PLUS)	43 EUR	33 EUR	24 EUR	-
ΣΤΟΠ 260 16_N_006_(PRO/PLUS) 28_N_006_(EXPERT/PRO/PLUS)	47 EUR	36 EUR	26 EUR	-
ΣΤΟΠ 500 16_N_007_(PRO/PLUS) 28_N_007_(EXPERT/PRO/PLUS)	83 EUR	52 EUR	38 EUR	-
ΜΟΙΡΟΓΝΩΜΟΝΙΟ ΣΥΓΚΌΛΛΗΣΗΣ 16_N_008_(PRO/PLUS) 28_N_008_(EXPERT/PRO/PLUS)	88 EUR	57 EUR	48 EUR	-
ΕΠΊΠΕΔΗ ΓΩΝΊΑ 275X150 16_N_009_(PRO/PLUS) 28_N_009_(EXPERT/PRO/PLUS)	72 EUR	48 EUR	43 EUR	-
ΕΠΊΠΕΔΗ ΓΩΝΊΑ 320X150 16_N_010_(PRO/PLUS) 28_N_010_(EXPERT/PRO/PLUS)	81 EUR	55 EUR	50 EUR	-
ΕΠΊΠΕΔΗ ΓΩΝΊΑ 350X250 16_N_011_(PRO/PLUS) 28_N_011_(EXPERT/PRO/PLUS)	124 EUR	67 EUR	62 EUR	-
ΕΚΚΕΝΤΡΟ ΣΤΟΠ Ø100 16_N_003_(PRO/PLUS) 28_N_003_(EXPERT/PRO/PLUS)	41 EUR	31 EUR	24 EUR	-
ΧΩΡΙΚΆ ΕΡΓΑΛΕΊΑ				
ΓΩΝΊΑ ΣΥΓΚΌΛΛΗΣΗΣ 185X175 16_N_012_(PRO/PLUS) 28_N_012_(EXPERT/PRO/PLUS)	96 EUR	72 EUR	50 EUR	-
ΓΩΝΊΑ ΣΥΓΚΌΛΛΗΣΗΣ 200X200 16_N_013_(PRO/PLUS) 28_N_013_(EXPERT/PRO/PLUS)	157 EUR	105 EUR	88 EUR	-
ΓΩΝΊΑ ΣΥΓΚΌΛΛΗΣΗΣ 300X190 16_N_014_(PRO/PLUS) 28_N_014_(EXPERT/PRO/PLUS)	229 EUR	88 EUR	76 EUR	-
ΓΩΝΊΑ ΣΥΓΚΌΛΛΗΣΗΣ 450X250 16_N_015_(PRO/PLUS) 28_N_015_(EXPERT/PRO/PLUS)	207 EUR	117 EUR	107 EUR	-
ΓΩΝΊΑ ΣΥΓΚΌΛΛΗΣΗΣ 275X500X175X100 16_N_016_(PRO/PLUS) 28_N_016_(EXPERT/PRO/PLUS)	428 EUR	236 EUR	186 EUR	-
ΑΎΞΗΣΗ ΤΗΣ ΕΠΙΦΆΝΕΙΑΣ ΕΡΓΑΣΊΑΣ				
ΕΠΉΚΤΑΣΗ ΤΡΑΠΕΖΙΟΎ ΣΥΓΚΌΛΛΗΣΗΣ 1000X100 16_100x100_N_017_(PRO/PLUS/ECO) 28_100x100_N_017_(EXPERT/PRO/PLUS/ECO)	370 EUR	226 EUR	167 EUR	141 EUR
ΕΠΉΚΤΑΣΗ ΤΡΑΠΕΖΙΟΎ ΣΥΓΚΌΛΛΗΣΗΣ 1000X200 16_100x100_N_018_(PRO/PLUS) 28_100x100_N_018_(EXPERT/PRO/PLUS)	480 EUR	286 EUR	214 EUR	164 EUR
ΕΡΓΑΛΕΊΑ ΣΥΝΑΡΜΟΛΌΓΗΣΗΣ				
ΒΊΔΑ ΣΤΕΡΈΩΣΗΣ 16_T_015_(PRO/PLUS/ECO) 28_T_015_(EXPERT/PRO/PLUS/ECO)	12 EUR	9 EUR	9 EUR	9 EUR
ΜΠΟΥΛΌΝΙ ΤΟΠΟΘΈΤΗΣΗΣ EXPERT 28_N_002_EXPERT	43 EUR	-	-	-
ΜΠΟΥΛΌΝΙ ΤΟΠΟΘΈΤΗΣΗΣ PRO 16_N_002_PRO 28_N_002_PRO	-	33 EUR	-	-
ΜΠΟΥΛΌΝΙ ΤΟΠΟΘΈΤΗΣΗΣ PLUS 16_N_002_PLUS 28_N_002_PLUS	-	-	31 EUR	-
ΜΠΟΥΛΌΝΙ ΤΟΠΟΘΈΤΗΣΗΣ ECO/PLUS 16_N_002_ECO_PLUS 28_N_002_ECO_PLUS	-	-	-	31 EUR
ΜΑΓΝΗΤΙΚΌ ΜΠΟΥΛΌΝΙ ΣΤΕΡΈΩΣΗΣ EXPERT 16_N_002_PRO_MG 28_N_002_PRO_MG	45 EUR	-	-	-
ΜΑΓΝΗΤΙΚΌ ΜΠΟΥΛΌΝΙ ΣΤΕΡΈΩΣΗΣ PRO 16_N_002_PRO_MG 28_N_002_PRO_MG	-	35,60 EUR	-	-
ΜΑΓΝΗΤΙΚΌ ΜΠΟΥΛΌΝΙ ΣΤΕΡΈΩΣΗΣ PLUS 16_N_002_PLUS_MG 28_N_002_PLUS_MG	-	-	35,60 EUR	-
ΜΠΟΥΛΌΝΙ ΤΟΠΟΘΈΤΗΣΗΣ UNI 16_N_002_UNI 28_N_002_UNI	43 EUR			

*Οι τιμές ισχύουν για τα εργαλεία στην έκδοση με σπές fi 16 mm και fi 28 mm.

ΕΡΓΑΛΕΙΑ

ΤΙΜΟΚΑΤΆΛΟΓΟΣ

ΕΡΓΑΛΕΙΟ	ΤΙΜΗ
ΣΦΙΓΚΤΉΡΕΣ ΣΤΕΡΉΩΣΗΣ	
ΒΙΔΩΤΟΣ ΣΦΙΓΚΤΗΡΑΣ 16_N_001A 28_N_001A	31 EUR
ΣΦΙΓΚΤΗΡΑΣ ΜΟΧΛΟΥ 16_N_001B 28_N_001B	55 EUR
ΡΥΘΜΙΖΉΜΕΝΟΣ ΣΦΙΓΚΤΉΡΑΣ ΆΞΟΝΑ 16_N_001C 28_N_001C	71 EUR
ΡΥΘΜΙΖΉΜΕΝΟΙ ΣΦΙΓΚΤΉΡΕΣ ΜΟΧΛΟΥΎ 16_N_001D 28_N_001D	96 EUR
ΣΦΙΓΚΤΗΡΑΣ ΜΟΧΛΟΥ 16_N_001F 28_N_001F	77 EUR
PRISMS, WELDING TORCH HANDLE	
ΠΡΙΣΜΑ Ø58mm 130° 16_N_021 28_N_021	12 EUR
ΠΡΙΣΜΑ Ø58mm 130°/90° 16_N_023 28_N_023	17 EUR
ΠΡΙΣΜΑ Ø58mm 90° 16_N_022 28_N_022	12 EUR
ΚΆΤΟΧΟΣ ΠΥΡΣΟΥΎ ΣΥΓΚΌΛΗΣΗΣ N_024	24 EUR
MOBILE TOOL SHELVES	
ΜΠΟΥΛΉΝΙ ΣΤΕΡΉΩΣΗΣ ΡΑΦΙ S 16_T_011A 28_T_011A	17 EUR
ΜΠΟΥΛΉΝΙ ΣΤΕΡΉΩΣΗΣ ΡΑΦΙ M 16_T_011B 28_T_011B	19 EUR
ΠΥΡΓΟΣ ΓΙΑ ΣΦΙΓΚΤΉΡΕΣ ΣΎΣΦΙΞΗΣ S 16_T_011C 28_T_011C	17 EUR
ΠΥΡΓΟΣ ΓΙΑ ΣΦΙΓΚΤΉΡΕΣ ΣΎΣΦΙΞΗΣ M 16_T_011D 28_T_011D	19 EUR
ΕΠΊΠΕΔΟ ΡΆΦΙ ΕΡΓΑΛΕΊΩΝ S 16_T_011E 28_T_011E	22 EUR
ΕΠΊΠΕΔΟ ΡΆΦΙ ΕΡΓΑΛΕΊΩΝ M 16_T_011F 28_T_011F	24 EUR
ΕΠΊΠΕΔΟ ΡΆΦΙ ΕΡΓΑΛΕΊΩΝ L 16_T_011G 28_T_011G	26 EUR
ΚΙΝΗΤΌ ΡΆΦΙ ΓΙΑ ΕΠΕΚΤΆΣΕΙΣ T_011J	12 EUR
ΜΙΧ ΡΆΦΙ 16_T_011H 28_T_011H	33 EUR
ΡΆΦΙ ΤΕΚΜΗΡΊΩΣΗΣ 16_T_011I 28_T_011I	24 EUR
TOOL TROLLEYS	
ΕΡΓΑΛΕΙΟΘΉΚΗ ΜΕ ΡΌΔΕΣ M 16_T_012B 28_T_012B	669 EUR
ΕΡΓΑΛΕΙΟΘΉΚΗ ΜΕ ΡΌΔΕΣ L 16_T_012A 28_T_012A	669 EUR

ΕΡΓΑΛΕΙΟΘΉΚΕΣ

κάθε εργαλειοθήκη είναι διαθέσιμη στις σειρές **EXPERT**, **PRO**, **PLUS**, και **ECO****

ΤΙΜΟΚΑΤΆΛΟΓΟΣ

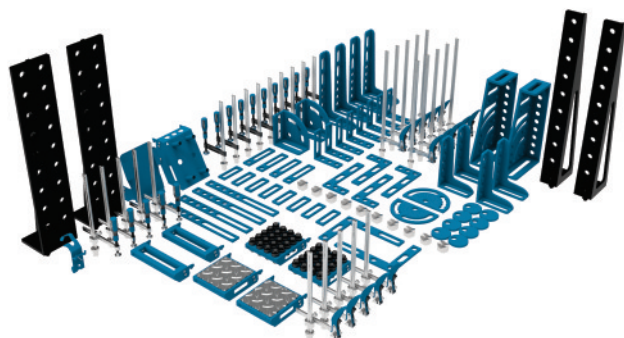

τρόλεια να επιλέξετε από:

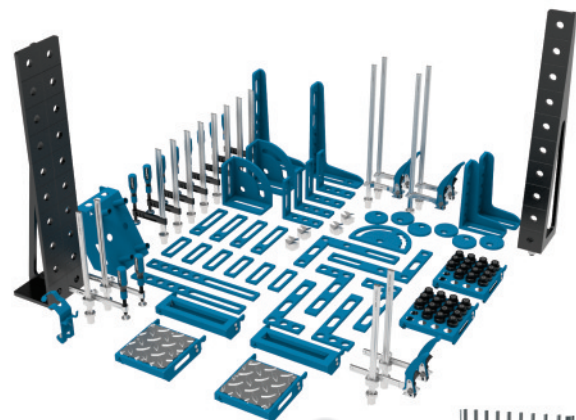

τρόλεια να επιλέξετε από:



ΕΡΓΑΛΕΙΟΘΉΚΗ
146
ΑΝΤΑΛΛΑΚΤΙΚΑ
no1

ΣΕΤ ΕΡΓΑΛΕΪΩΝ 1

σειρά EXPERT για πίνακες: EXPERT, XWT EXPERT, WELDSTATION EXPERT	11 675 EUR
σειρά PRO για πίνακες: PRO, XWT PRO, WELDSTATION PRO	8 379 EUR
σειρά PLUS για πίνακες: PLUS, BASIC, XWT PLUS, WELDSTATION PLUS	7 389 EUR
σειρά ECO για πίνακες: ECO, DIY, XWT ECO, WELDSTATION ECO	7 247 EUR

ΕΡΓΑΛΕΙΟΘΉΚΗ
96
ΑΝΤΑΛΛΑΚΤΙΚΑ
no2

ΣΕΤ ΕΡΓΑΛΕΪΩΝ 2

σειρά EXPERT για πίνακες: EXPERT, XWT EXPERT, WELDSTATION EXPERT	6 902 EUR
σειρά PRO για πίνακες: PRO, XWT PRO, WELDSTATION PRO	5 129 EUR
σειρά PLUS για πίνακες: PLUS, BASIC, XWT PLUS, WELDSTATION PLUS	4 589 EUR
σειρά ECO για πίνακες: ECO, DIY, XWT ECO, WELDSTATION ECO	4 511 EUR



ΕΡΓΑΛΕΙΟΘΉΚΗ
60
ΑΝΤΑΛΛΑΚΤΙΚΑ
no3

ΣΕΤ ΕΡΓΑΛΕΪΩΝ 3

σειρά EXPERT για πίνακες: EXPERT, XWT EXPERT, WELDSTATION EXPERT	3 601 EUR
σειρά PRO για πίνακες: PRO, XWT PRO, WELDSTATION PRO	2 539 EUR
σειρά PLUS για πίνακες: PLUS, BASIC, XWT PLUS, WELDSTATION PLUS	2 229 EUR
σειρά ECO για πίνακες: ECO, DIY, XWT ECO, WELDSTATION ECO	2 229 EUR

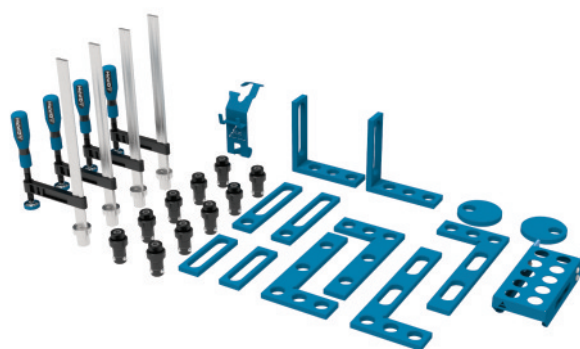

ΕΡΓΑΛΕΙΟΘΉΚΗ
28
ΑΝΤΑΛΛΑΚΤΙΚΑ
no4

ΣΕΤ ΕΡΓΑΛΕΪΩΝ 4

σειρά EXPERT για πίνακες: EXPERT, XWT EXPERT, WELDSTATION EXPERT	1337 EUR
σειρά PRO για πίνακες: PRO, XWT PRO, WELDSTATION PRO	1 031 EUR
σειρά PLUS για πίνακες: PLUS, BASIC, XWT PLUS, WELDSTATION PLUS	899 EUR
σειρά ECO για πίνακες: ECO, DIY, XWT ECO, WELDSTATION ECO	899 EUR

*όλα τα εργαλεία διατίθενται στην έκδοση ϕ 16 mm και ϕ 28 mm.

**στην περίπτωση των σετ με εργαλεία της σειράς PLUS, ανάλογα με το πάχος της επιτραπέζιας πλάκας, αλλάζει το μπουλόνι γρήγορης συναρμολόγησης που περιλαμβάνεται στο σετ - στην περίπτωση των PLUS, BASIC και XWT, τραπέζια με καπάκι της σειράς PLUS, είναι το μπουλόνι γρήγορης συναρμολόγησης 23 PLUS, και στην περίπτωση των τραπέζιων ECO, DIY, XWT με καπάκι της σειράς ECO και σταθμούς SOG, είναι το μπουλόνι γρήγορης συναρμολόγησης ECO/PLUS.

ΕΡΓΑΛΕΙΟΘΉΚΕΣ

κάθε εργαλειοθήκη είναι διαθέσιμη στις σειρές EXPERT, PRO, PLUS και ECO**

ΠΕΡΙΕΧΌΜΕΝΑ ΤΩΝ ΚΙΤ

ΑΡΙΘΜΟΣ ΕΡΓΑΛΕΪΩΝ ΠΟΥ ΠΕΡΙΛΑΜΒΑΝΟΝΤΑΙ ΣΤΟ ΣΕΤ				
TOOLS	Toolkit no. 1	Toolkit no. 2	Toolkit no. 3	Toolkit no. 4
ΒΙΔΩΤΟΣ ΣΦΙΓΚΤΗΡΑΣ	10	8	8	4
ΣΦΙΓΚΤΗΡΑΣ ΜΟΧΛΟΥ	10	4	2	-
ΡΥΘΜΙΖΌΜΕΝΟΣ ΣΦΙΓΚΤΉΡΑΣ ΆΞΟΝΑ	5	2	-	-
ΡΥΘΜΙΖΌΜΕΝΟΙ ΣΦΙΓΚΤΉΡΕΣ ΜΟΧΛΟΥ	5	2	-	-
ΜΠΟΥΛΌΝΙ ΤΟΠΟΘΈΤΗΣΗΣ	40	30	18	10
ΕΚΚΕΝΤΡΟ ΣΤΟΠ Ø100	8	6	4	2
ΣΤΟΠ 150	8	6	4	2
ΣΤΟΠ 225	4	4	4	2
ΣΤΟΠ 500	4	2	-	-
ΜΟΙΡΟΓΝΌΜΌΝΙΟ ΣΥΓΚΌΛΛΗΣΗΣ	2	1	1	-
ΕΠΪΠΕΔΗ ΓΩΝΪΑ 275X150	-	-	-	2
ΕΠΪΠΕΔΗ ΓΩΝΪΑ 320X150	4	4	2	2
ΕΠΪΠΕΔΗ ΓΩΝΪΑ 350X250	2	2	2	-
ΓΩΝΪΑ ΣΥΓΚΌΛΛΗΣΗΣ 185X175	8	4	4	2
ΓΩΝΪΑ ΣΥΓΚΌΛΛΗΣΗΣ 200X200	2	2	2	-
ΓΩΝΪΑ ΣΥΓΚΌΛΛΗΣΗΣ 300X190	4	2	2	-
ΓΩΝΪΑ ΣΥΓΚΌΛΛΗΣΗΣ 450X250	4	2	1	-
ΓΩΝΪΑ ΣΥΓΚΌΛΛΗΣΗΣ 275X500X175X100	2	-	-	-
ΕΠΈΚΤΑΣΗ ΤΡΑΠΕΖΙΌΥ ΣΥΓΚΌΛΛΗΣΗΣ 1000X100	2	1	-	-
ΕΠΈΚΤΑΣΗ ΤΡΑΠΕΖΙΌΥ ΣΥΓΚΌΛΛΗΣΗΣ 1000X200	2	1	-	-
ΚΆΤΟΧΟΣ ΠΥΡΣΌΥ ΣΥΓΚΌΛΛΗΣΗΣ	1	1	1	1
ΠΡΙΣΜΑ Ø58mm 130°	10	-	-	-
ΠΡΙΣΜΑ Ø58mm 130°/90°	-	4	2	-
ΕΡΓΑΛΕΙΟΘΉΚΗ ΜΕ ΡΌΔΕΣ (ΕΚΔΌΣΕΙΣ ΠΡΟΣ ΕΠΪΛΟΓΉ: Μ Ή L)	1	1	-	-
ΜΠΟΥΛΌΝΙ ΣΤΕΡΈΩΣΗΣ ΡΑΦΙ S	-	-	-	1
ΜΠΟΥΛΌΝΙ ΣΤΕΡΈΩΣΗΣ ΡΑΦΙ Μ	2	2	1	-
ΠΥΡΓΟΣ ΓΙΑ ΣΦΙΓΚΤΉΡΕΣ ΣΎΣΦΙΕΗΣ Μ	2	2	1	-
ΕΠΪΠΕΔΟ ΡΆΦΙ ΕΡΓΑΛΕΪΩΝ Μ	2	2	1	-
ΜΙΧ ΡΆΦΙ	1	1	-	-
ΡΆΦΙ ΤΕΚΜΗΡΪΩΣΗΣ	1	-	-	-
Ο ΣΥΝΟΛΙΚΌΣ ΑΡΙΘΜΟΣ ΤΩΝ ΕΡΓΑΛΕΪΩΝ ΠΟΥ ΠΕΡΙΛΑΜΒΑΝΟΝΤΑΙ ΣΤΟ ΣΕΤ	146	96	60	28

GPPH CHEM

επαγγελματικές χημικές ουσίες για τη βιομηχανία συγκόλλησης

ΧΑΡΑΚΤΗΡΙΣΤΙΚΑ ΤΟΥ ΠΡΟΪΟΝΤΟΣ



CH_001_PR

CH_002_PR

PROTECTOR (συμπύκνωμα) είναι ένα απαραίτητο παρασκεύασμα για την προστασία του πάγκου συγκόλλησης, αφήνοντας ένα ειδικό, μόνιμο προστατευτικό στρώμα πάνω του. Διατηρεί τους πάγκους συγκόλλησης χωρίς θραύσματα, με αποτέλεσμα πιο ακριβή, άνετη και εύρυθμη εργασία.

Η χρήση του PROTECTOR προστατεύει σημαντικά τον εξοπλισμό από τις επιπτώσεις της χρήσης. Το υγρό είναι άοσμο και δεν εκπέμπει πτητικές ουσίες επικίνδυνες για την υγεία κατά τη διάρκεια της συγκόλλησης. Δεν περιέχει ενώσεις ελαίου, οπότε δεν υπάρχουν αντενδείξεις για χρήση σε υλικά που στη συνέχεια βάφονται ή γαλβανίζονται.

Capacity: 1l 14 EUR

Capacity: 5l 49 EUR



CH_001_CL

CH_002_CL

HD CLEANER (συμπύκνωμα) είναι ένα αλκαλικό, εξαιρετικά συμπυκνωμένο και ισχυρό καθαριστικό για τραπέζια συγκόλλησης εμπλουτισμένο με αναστολές διάβρωσης.

Το προϊόν καθαρίζει αποτελεσματικά τις βαριά λερωμένες επιφάνειες των τραπεζιών, αφήνοντας μια ενεργή αντιδιαβρωτική επίστρωση. Χάρη στην ειδικά αναπτυγμένη σύνθεσή του, το HD Cleaner ξεχωρίζει για την υψηλή αποτελεσματικότητα καθαρισμού του.

Capacity: 1l 32 EUR

Capacity: 5l 149 EUR

Συνιστούμε την εφαρμογή του προϊόντος με τον ψεκαστήρα GPPH CHEM για να επιτύχετε τα καλύτερα αποτελέσματα. Ο ψεκαστήρας GPPH CHEM είναι η καλύτερη λύση για την εφαρμογή των επαγγελματικών χημικών προϊόντων GPPH CHEM: PROTECTOR και HD CLEANER.

- **ΣΥΣΤΗΜΑ 360°** – ψεκασμός σε οποιαδήποτε θέση του δοχείου
- **ΑΝΤΛΙΑ ΔΙΠΛΗΣ ΔΡΑΣΗΣ SUPER** – ψεκασμός μετά το πάτημα και την απελευθέρωση του μοχλού της αντλίας συνεχούς ροής
- **ΡΥΘΜΙΖΟΜΕΝΟ ΜΥΣΤΙΚΟ** – ρυθμίστε το βαθμό ψεκασμού από ομίχλη σε συνεχή ροή
- **ΕΝΔΕΙΚΤΗΣ ΣΤΑΘΜΗΣ ΥΓΡΟΥ** – εύκολη δοσομέτρηση του υγρού και έλεγχος της στάθμης του στο δοχείο
- **ΣΦΡΑΓΙΔΕΣ FRM** – υψηλή χημική αντοχή που διασφαλίζει μακροχρόνια και χωρίς βλάβες λειτουργία Δακτύλιος σταθεροποίησης (κάτω μέρος του ψεκαστήρα) – σταθεροποίηση και προστασία της δεξαμενής από μηχανικές ζημιές
- **Χωρητικότητα (l):** 0,5l
- **ΡΥΘΜΙΣΗ ΨΕΚΑΣΜΟΥ ΓΙΑ ΠΛΗΡΗ ΚΥΚΛΟΦΟΡΙΑ (ml):** 3ml
- **ΒΑΡΟΣ (kg)** (του ψεκαστήρα, χωρίς το υγρό στο εσωτερικό του): 0,14kg



CH_001_SPR

Ψεκαστήρας 12 EUR

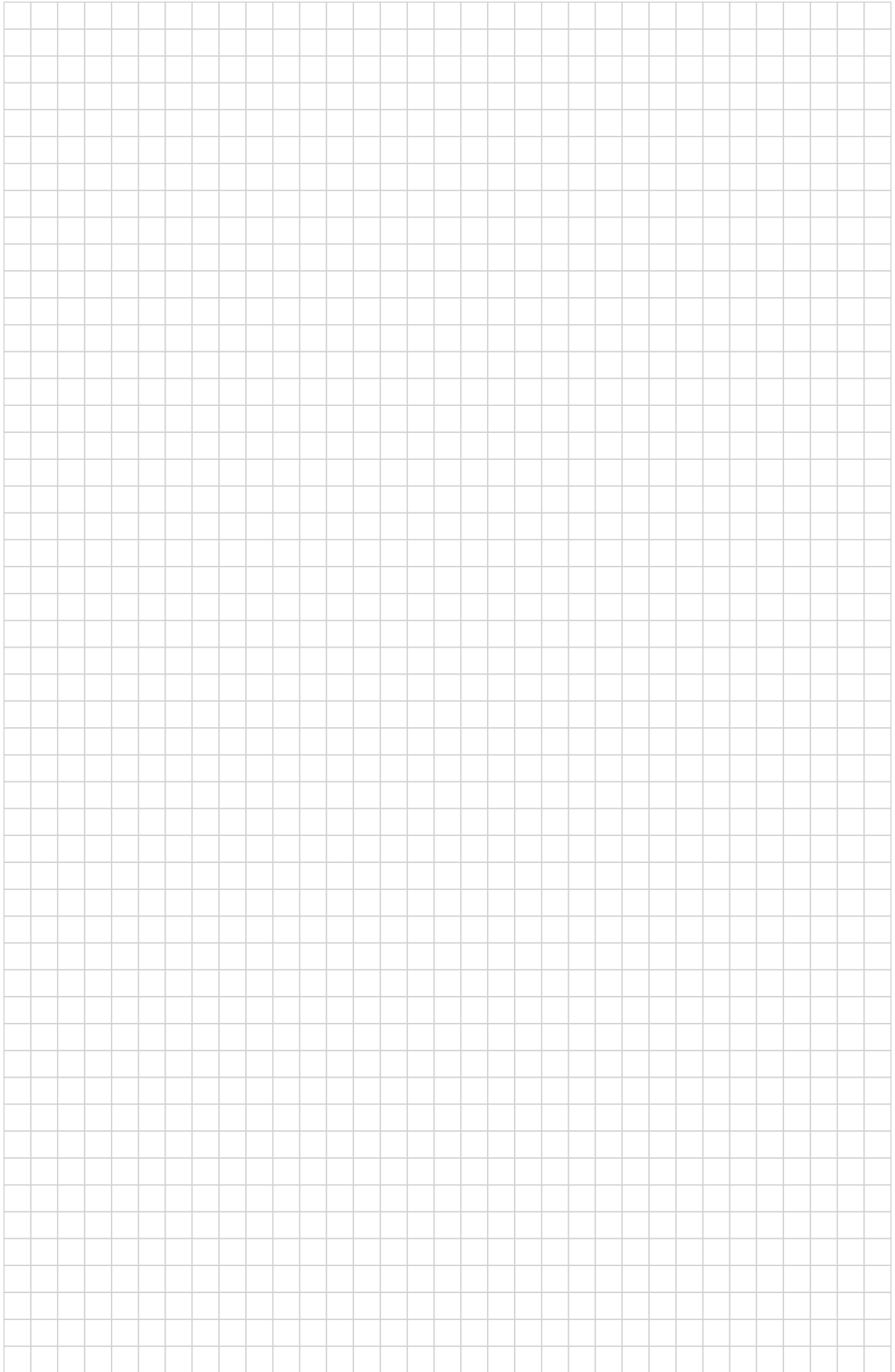

ΧΗΜΙΚΑ ΣΥΓΚΟΛΛΗΣΗΣ



HD CLEANER

υψηλής συγκέντρωσης και αποτελεσματικότητας
καθαριστικό για τραπεζιά συγκόλλησης
εμπλουτισμένο με αναστολείς διάβρωσης



SPRAYER

ιδανικό για την εφαρμογή
των χημικών ουσιών GPPH



PROTECTOR

συμπύκνωμα κατά των γρατζουνιών
για την προστασία των τραπεζιών συγκόλλησης
εμπλουτισμένο με αναστολείς διάβρωσης

ΒΡΕΪΤΕ ΜΑΣ:



**#makeWELDING
SIMPLEagain**



info@gpph.pl



ul. Ractawicka 7
39-300 Mielec, Poland



+48 / 573-568-355